

ベッド関連

ベッド選びで大切なことは、ベッドの上でラクに身体を起こせたり、ベッドに腰かけてラクな姿勢が保てること。また、お世話する人がラクな姿勢で介護ができることも考えて選びましょう。

ベッドでの生活とリハビリテーション

寝室は自立した生活を送れる空間として考えることが大切です。高齢者には布団よりベッドの方が、起きたり座ったりする動作がラクです。特に介護ベッドは背上げ、膝上げ、高さ調節ができ、テーブルや介助バーなど様々なオプションがあります。これらをうまく利用して素晴らしい環境で療養できるマイルームを作ってみてはいかがでしょうか。

介護ベッドの機能

1 モーター 背上げ又は高さ調節機能付ベッド

ベッドの背が上がります(高さ調節ができます)。筋力の弱った方でも起き上がりがラクで、読書や食事に便利です。介助者には、高齢者の立ち上がり等の介護負担を軽減します。

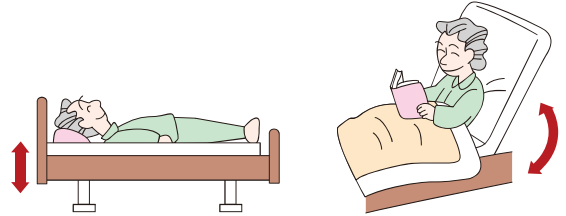

2 モーター 背上げ・高さ調節機能付ベッド

ベッドの背が上がり、高さを調節できます。足腰がちよっと弱った方はベッドに腰掛けて、かかとがつくぐらいの高さに調節すると立ち上がりやすくなります。腰をかかめず介護する姿勢を保てます。

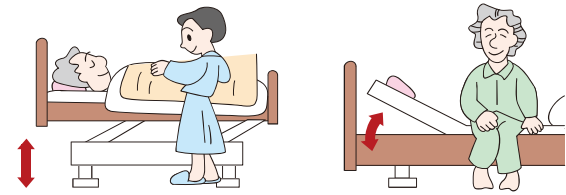

2 モーター 背上げ・膝上げ機能付ベッド

ベッドの背と膝が上がります。膝上げは高齢者の脚のむくみや疲労回復に効果的。排泄介護等がスムーズに運びます。※背上げ、膝上げが別々に調節できるベッドをギャッチベッドといいます。(イラストは背膝連動ギャッチベッドです)

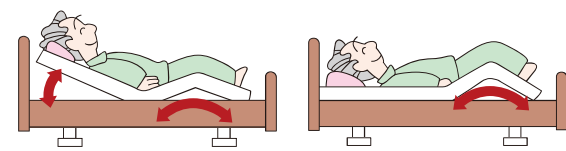

3 モーター 背上げ・膝上げ・高さ調節機能付ベッド

ベッドの背・膝が上がり、高さを調節できます。各機能を手元スイッチのワンタッチ操作で自由に使い分けることができます。高齢者には自立への手助けとなり、介助者も手動操作による肉体的負担を軽減します。



介護ベッドを選ぶ時のポイント

症状

ハンディを負っているところを確認し、自立を促進する補助具と考えて下さい。

年齢

75歳を過ぎた高齢者は何らかの障害が出てくるものと考えて下さい。

体型①

体が曲がっているか、マヒがあるか、長さは左右対称かをチェックします。(ベッドの位置はマヒがある側を壁にし、利き腕や脚を動かしやすいようにします)

体型②

身長とのバランスで痩せているか、太っているかをチェックしましょう。

身長

介護用マットレスは191cmで統一されているため、175cm以上の人は足先が出ます。(14cm延長の補助フレームの取付可能なベッドもあります)

ADL レベル

現時点での残存能力を把握しておきましょう。(日常生活自立度)

進行性か慢性か?

症状の変化に対応できるものを選びましょう。

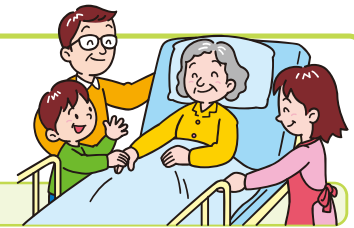

ベッドからの起き上がり・立ち上がりを助ける 自立補助具

介助バー

つかまって体を支えます。使いやすい高さに調節することができます。

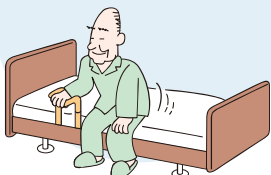

スイングアーム 介助バー

つかまって体を支えます。使いやすい角度に調節することができます。

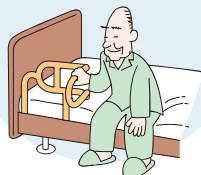

ミニ介助バー

つかまって体を支えます。スイングアーム介助バーと組み合わせると、より立ち上がりに効果的。全面柵としても使用できます。

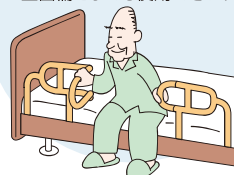

アシストバー

つかまって体を支えます。位置、高さが変えられるので、立ち上がりにさらに効果を発揮します。

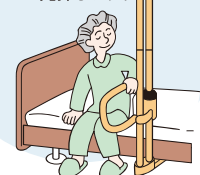

1 インタイム1000

電動ベッドのち介護ベッド

INTIME 1000



※写真はラウンドタイプのホワイトスパークルカラーです。(このカタログには掲載していないタイプです) ベッドの詳細は <http://intime.paramount.co.jp/simulator>

リクライニング(背上げ)機能

本を読んだり、テレビを見たり、くつろいだり



フットレスト(ひざ上げ)機能

足のむくみやわらげたり



ハイロー(高さ調節)機能

窓の景色やテレビを見る目線を変えたり、ベッド下のお掃除もしやすく



※1+1モーターはこの機能はありません

らくらくモーション

身体のズレを抑えながら、より快適に起き上がらせてくれます



眠るだけでなく最高のくつろぎの時間をもたらす至高の電動ベッド!



ボード:ダークオーク
フレーム:グレーアブストラクト



ボード:ミディアムウォールナット
フレーム:ブラウンサンド

スクエアタイプ



シンプルでシャープなボディ。

キューブタイプ



棚上には小物、棚下には書籍が置け、コンセントもついています。

カルムライト



厚さ8cm 重さ3kg
曲がりやすく身体にやさしい電動ベッドに適したベーシックモデル。

カルムアドバンス

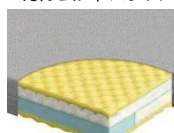

厚さ12cm 重さ7.5kg
スムーズな寝返りと優れた「体圧分散性」を実現。ソフト面とハード面を選べるリバーシブルタイプ。

サイドレール(1本)
(KS-191Q)



長さ82.7×高さ50.3cm

〈別売〉ボックスシーツ(フランス綾)
6,000円(税抜)



ホワイト
ブルー ベージュ ブラウン
幅91×長さ191×厚さ28cm
綿100%

ベッド本体とマットレス、サイドレールをセットで購入すればお得です!(付属品も非課税対象となります)

機能	ボードタイプ/品番	サイズ(全幅×全長×ボトム高さ)	重量	ベッド本体	マットレス	サイドレール	セット価格
1+1モーター	スクエア RQ-1133SC	100.5×203.5×25/29/33cm	66kg	145,000円	カルムライト 13,000円(税抜)	KS-191Q 13,000円(税抜)	171,000円 非
	キューブ RQ-1133MC	100.5×213×25/29/33cm	72.5kg	165,000円			191,000円 非
3モーター	スクエア RQ-1332SB	100.5×203.5×25~60cm	83.5kg	185,000円	カルムアドバンス 57,000円(税抜)		255,000円 非
	キューブ RQ-1332MB	100.5×213×25~60cm	90kg	205,000円			275,000円 非

クラブパラマウント会員にご登録いただくと
インタイム1000ご購入特典

- メーカー保証期間を1年から3年に延長します。
- ベッドが不要になったらお引き取りします。

介護用ベッドは、起きあがり・立ちあがりなどの動作を助け、ご本人と介護する方、両者の負担を軽減します。

食事・口腔ケア
自活・自動具
衣類・肌着靴下
歩行補助用品

車いす
移動関連

入浴関連用品
排泄トイレ
おむつ用品

ベッド関連

床ずれ防止関連
居室関連
スロープ・リフト

介護予防
レクリエーション

生活健康
施設用品
見守り
防犯関連

介護保険制度

ご利用者にも、介護する方にもやさしい電動ベッドです。

1 レントシリーズ

6107-8100

- 1 モーター
- 2 モーター
- 3 モーター
- 83 cm幅
- 91 cm幅
- NEW



ソフトピンク

サンドホワイト

低床22cm+垂直昇降方式で安心!

最低床高は22cm※、小柄な方でもかかとがしっかりと床につくように設計しています。高さ調節機構は垂直昇降方式で、ご利用者様がベッドに腰かけた状態であげさせても姿勢を保ちやすい方式です。
※床からボトム上面までの高さ(マットレスの厚さは含まません)。1モーター(背タイプ)は高さ調節ができません。



最高床高 62cm
最低床高 22cm



表示パネル付き 手元スイッチ
ボタンがわかりやすく、表示パネルには大きく見やすい文字でベッドの角度や高さが表示されます。

3モーター	91cm幅レギュラー 83cm幅レギュラー	345,000円 非
2モーター	91cm幅レギュラー 83cm幅レギュラー	310,000円 非
1モーター(背タイプ)	91cm幅レギュラー 83cm幅レギュラー	310,000円 非
1モーター(高さタイプ)	91cm幅レギュラー 83cm幅レギュラー	310,000円 (税抜)

パラマウントベッド

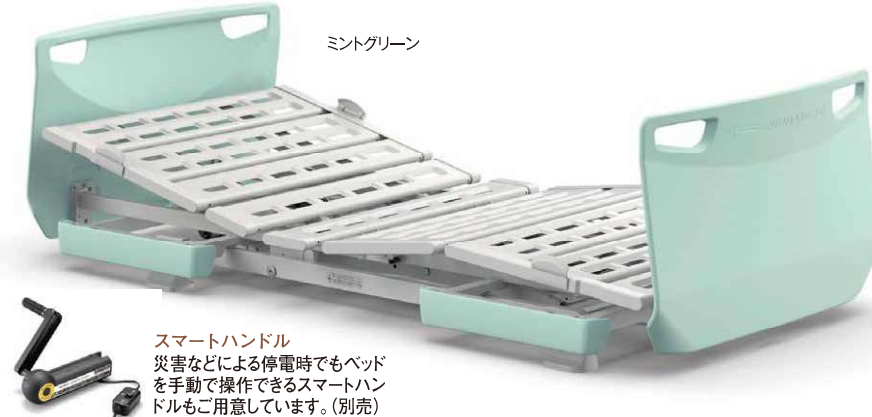

ミントグリーン



スマートハンドル
災害などによる停電時でもベッドを手動で操作できるスマートハンドルもご用意しています。(別売)

安全性と使いやすさを追求して生まれた介護用ベッド。

2 Q-AURA (クオラ)

6107-6900



- 2 モーター
- 3 モーター
- 91 cm幅

角度や高さを「見える化」

液晶表示パネルにベッドの状態が表示されるため、背ボトムの角度などの状態を容易に確認することができます。

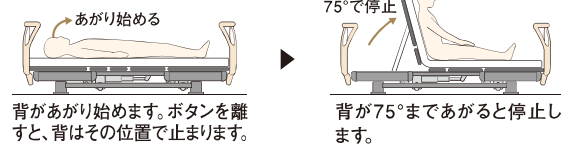

背があがり始めます。ボタンを離すと、背はその位置で止まります。

背が75°まであがると停止します。

ベッドポジションを、自在にコントロール

手元スイッチのボタン操作で、らくらくモーションによる起き上がり、背あげ、膝あげ、ベッドの高さを個別に調節できます。



(3モーター)

(2モーター)

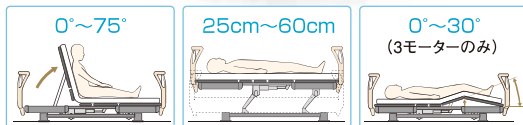
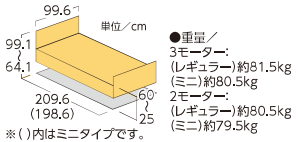

3モーター	91cm幅レギュラー	KQ-63310	262,000円 非
	91cm幅ミニ	KQ-63210	
2モーター	91cm幅レギュラー	KQ-62310	240,000円 非
	91cm幅ミニ	KQ-62210	

TAIS (レギュラー/3モーター)00170-000874、(ミニ/3モーター)00170-000871、(レギュラー/2モーター)00170-000868、(ミニ/2モーター)00170-000865

パラマウントベッド

症状に応じて選べるパラマウントベッドのマットレスシリーズ。 ※表示価格は税抜です。

3 エバーリーフ7 (通気タイプ) 6107-7600

KE-543T 83cm幅 各31,000円 (税抜)
KE-541T 91cm幅

●寝心地が選べる薄型リバーシブル構造。



■サイズ/
幅83・91×長さ191×厚み7cm

TAIS (KE-543T) 00170-000880
(KE-541T) 00170-000878

4 ストレッチフィット (通気タイプ) 6107-7620

KE-783TQ 83cm幅 各64,800円 (税抜)
KE-781TQ 91cm幅

●プロフィール加工を施したウレタンフォーム層。



■サイズ/
幅83・91×長さ191×厚み9cm

TAIS (KE-783TQ) 00170-000737
(KE-781TQ) 00170-000735

5 ストレッチグライド (通気タイプ) 6107-7640

KE-793TQ 83cm幅 各112,500円 (税抜)
KE-791TQ 91cm幅

●独自のカットングを加えた2層のウレタンフォーム。



■サイズ/
幅83・91×長さ191×厚み12.5cm

TAIS (KE-793TQ) 00170-000727
(KE-791TQ) 00170-000725

6 プレグラール 6107-4000

KE-553Q 幅83cm 各44,000円 (税抜)
KE-551Q 幅91cm

●ボトムの動きに合わせて自由に曲がる構造。



■サイズ/
幅83・91×長さ191×厚み8cm

TAIS (KE-553Q) 00170-000142
(KE-551Q) 00170-000159

7 エバープラウド (通気タイプ) 6107-0540

KE-623TQ 83cm幅 各125,000円 (税抜)
KE-621TQ 91cm幅

●静止型体圧分散マットレスの最高峰。



■サイズ/
幅83・91×長さ191×厚み13cm

TAIS (KE-623TQ) 00170-000964
(KE-621TQ) 00170-000962

簡単に取り付け・取り外しできるオプション用品。

8 共通オプション(楽匠Z・Q-AURA・Feez) 6107-0210



サイドサポート (1本)
KA-037BR (BL) 12,000円 (税抜)



オーバーテーブル
83cm幅用 KQ-060M 各10,000円 (税抜)
91cm幅用 KQ-060L



スイングアーム介助バー
KS-098A 52,000円 (税抜)

ベッドサイドレール (スタンダード) (2本)
KS-161Q・KS-171Q 17,000円 (税抜)

ベッドサイドレール (1本)
KS-191Q 13,000円 (税抜)

パラマウントベッド

※サイドレールとマットレスは、非課税のベッドとセットで購入される場合に限り 非課税商品となります。

介護用電動ベッド

1 楽匠Z

6107-7700

ベッド全体が傾く革新的な背上げ機構「ラクリアーション」を搭載した、まったく新しい介護ベッドです。

- 1 モーション
- 2 モーション
- 3 モーション
- 83 cm幅
- 91 cm幅



※写真はKQ-7333木製ボード (ハイタイプ)です。

スマートハンドル

災害などによる停電時でもベッドを手動で操作できるスマートハンドルもご用意しています。(別売)



離床しやすい姿勢

足が下がっているため、脚を持ち上げたりしなくても、ベッドの外に足を降ろしやすくなっています。またベッドの下のスペースが広いので立ち上がる時に充分に足を引くことができます。

3モーション	91cm幅レギュラー 83cm幅レギュラー	415,000円~ 非
2モーション	91cm幅レギュラー 83cm幅レギュラー	370,000円~ 非
1モーション	91cm幅レギュラー 83cm幅レギュラー	170,000円~ 非

※上記はセーフティラウンドボード(樹脂製)の場合の価格です。他にも3種類のボードデザインがあり、価格は異なります。またサイズも83・91cm幅ミニ(180cm)もあります。パラマウントベッド

使いやすさと快適さをさらに身近にするスタンダードベッド。

2 CORE Neo

3221-3200

- ①NS-810 電動1モーター樹脂ボード(ショート・レギュラー/ベッド本体) 各280,000円 非
- ②NS-820 電動2モーター樹脂ボード(ショート・レギュラー/ベッド本体) 各300,000円 非
- ③NS-830 電動3モーター樹脂ボード(ショート・レギュラー/ベッド本体) 各330,000円 非

- 軽さにこだわった設計で、女性でも持ち運び簡単。
- 組立てに配線や工具が必要なくシンプルな工程でラクラク設置。

■材質/本体=スチール製(抗菌剤入り粉体塗装仕上げ)



別売

品番/価格(税抜)

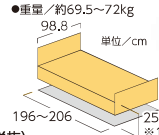

新しい時代に対応するマルチなスタンダードベッド。

3 ミオレットⅢ

6313-2100

- ①P113-11AC 1モーター樹脂ボード 260,000円 非
- ②P113-21AC 2モーター樹脂ボード 290,000円 非
- ③P113-31AC 3モーター樹脂ボード 320,000円 非
- ④P113-11BA 1モーター木製フラットボード 280,000円 非
- ⑤P113-21BA 2モーター木製フラットボード 310,000円 非
- ⑥P113-31BA 3モーター木製フラットボード 340,000円 非

- 垂直昇降かつ収納式サイドレールホルダーで省スペース設置を実現。
- 身長やお部屋のスペースに合わせてサイズをショート・レギュラー・ロングの3タイプへ変更可能。その際に別部品などは不要です。
- 背上げ時のずれを抑える膝位置のフィッティング機能。
- 背圧・腹圧を軽減するバックオフ機構。

■耐荷重/138kg ■材質/本体ユニット:スチール、ABS樹脂、樹脂ボード:PE樹脂、木ボード:MDF、オレフィン系シート

TAIS ①00631-000549 ②00631-000553 ③00631-000557 ④00631-000550 ⑤00631-000554 ⑥00631-000558



4 リバティーネオ

9101-1200

十分な機能と安全性を備えた軽量な多機能ベッドです!

- ①CLBN-2209 2モーター 350,000円 非
- ②CLBN-2309 3モーター 380,000円 非

- 納品時間大幅短縮!※通常15分ほどで組立可能。
- ベッド本体重量 2M 75.2kg、3M77.2kgと軽量の設計。
- メッシュボトム、インサイドフレーム、回転式収納ホルダー採用。

別売

品番/価格(税抜)



■サイズ/幅119×高さ50cm ■重量/6.5kg ■材質/スチール製、抗菌粉体塗装仕上げ、本体・グリップ部上部:発泡ゴム

■サイズ/幅78×高さ37cm ■重量/2.5kg



※サイドレールとマットレスは、非課税のベッドとセットで購入される場合に限り 非課税商品(非課税商品)となります。 非課税商品

慣れ親しんだ布団が使える構造で起き上がり、立ち上がりが楽々。

1 モーニングライト(標準仕様・シンプル仕様) 7502-2220

標準仕様(1モーター電動式ひざ上げ・背上げ運動、手動式無段階高さ調節) **オープン価格**

シンプル仕様(手動式無段階高さ調節)

●はじめてのベッド生活でも親しみやすいデザイン。

- 材質/本体=スチール製
- カラー/ラグジュアリー(ブラック)、エレガント(アイボリー)、ナチュラル(ベージュ)

別売



サイドレール
MMLTSRL
8,500円(税抜)

- サイズ/幅108cm、ボトム面からの高さ22cm
- 材質/スチール
- 重量/3.3kg



サイドレール
MMLTSRS
6,000円(税抜)

- サイズ/幅32cm、ボトム面からの高さ22cm
- 材質/スチール
- 重量/1.1kg



1
モーター



背・膝運動
高さ調節

標準仕様



シンプル仕様



高さ調節

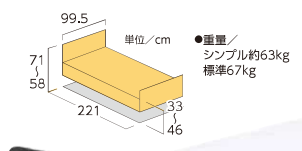

ラグジュアリー
マットレスは別売

別売

標準仕様 (ラグジュアリー)00054-000278 (エレガント) 280 (ナチュラル) 279
シンプル仕様 (ラグジュアリー)00054-000378 (エレガント) 380 (ナチュラル) 379

モルテン

さらに安心感を高める“超”低床電動ベッド。

2 楽匠 Feez (フィーズ) 6107-7000

KQ-7833 3モーター **420,000円** 別
KQ-7733 2モーター **383,000円** 別

- 15cmから55cmまで高さ調節が可能。
- 快適な背あげ機構・らくらくモーション。(3モーターのみ)
- 液晶表示付き手元スイッチで安心操作。

2
モーター

3
モーター

91
cm幅

●重量/3モーター約96.5kg
2モーター約96kg

パラマウントベッド

電動ヘッドレスト付! 肩・首の負担を軽減し、テレビを見る際も姿勢が楽!

4 ケアレットシンプルー 背上1モーターベッドセット 6313-3300

P201-1KFA-ES(ベッド+エルダーサポートワイドマットレス) **99,800円** 別

- 電動ヘッドレスト付。
- ヘッドレストの角度は0°~27°の間で、無段階調節が可能です。

1
モーター

97
cm幅

●重量/約63kg (マットレスを除く)

背上げ角度(0°~70°)
膝上げ角度(0°~22°)
ヘッドレスト角度(0°~27°)

ブラツク

選べる2ヘッドボード、5カラー。

6 カラセル 1モーター※ オーイーダブルマットレス付 2312-2400

フラットタイプ **69,800円** 別
キャビネットタイプ **74,800円** 別

- 背・腹圧低減効果の2層マットレス標準装備(マットレス無しも選択可能)、介護用マットレス対応(91cm幅レギュラーサイズ)、サイドガード(サイドレール)2本付、組立時床面高6段階調整。

キャビネットタイプ



グレーージュ

ブラウン ナチュラル

フラットタイプ



ダークブラウン

ホワイト

●材質/ベッドフレーム/プリント紙化繊維維版、ボトムサイドガード:スチール ■付属品/サイドガード(サイドレール)2本、オーイーダブルマットレス ※1+1(背・脚)モーターもございます。

ブラツク

布団と変わらない高さで寝られる低床の電動リクライニングベッドです。

3 フロアーベッド 超々低床リクライニングベッド 6305-0400

FLB-03J 3モーター(ベッド本体) **425,000円**(税抜)

- 超低床なので、ベッドの高さが苦手な方でも安心。
- 床レベルから61cmまで、最適な高さに調整できます。

3
モーター

91
cm幅

●重量/約62kg

別売

- 高密度ウレタンフォームマットレス(SM-28N) **50,000円**(税抜)
- 差し込み式サイドレール2本1組(SR-106JJ) **28,000円**(税抜)
- ベッド用グリップ(GR-510) **46,000円**(税抜) 移動バーをつかんで立ち上がります。

モルテン

床板面最低25cmの超低床ベッド。

5 ライフケアベッド「愛」 3501-1000

2モーター(マットレスなし) **156,000円** 別 3モーター(マットレスなし) **171,000円** 別

サイドレール付(幅94.5×高さ50cm)

2モーター



背上げ
背・膝運動
高さ調節

3モーター



背上げ
背・膝運動
膝上げ
高さ調節

別売

- 背上げ、脚上げ、高さ調節などの介護ベッドの基本機能をすべて装備。
- コンフォートダブルマットレス **30,000円**(税抜)
- キャスター(4個セット) **15,000円**(税抜)

時代の変化に対応する「次世代型ベッド」。

7 ファーストワン 9101-1250

CFB-1109 **148,000円** 別

- 納品時間大幅短縮!
- ベッド本体重量、約55kgと軽量の設計(各ユニットを16kg以下に抑えました)。
- ファーストワンなら広範囲の高さ設定が可能。組立時20cm~40cmまで6段階の床高調整が可能です。

1
モーター

NEW

別売

- うごけばーあ5(CAC-070) **49,000円**(税抜)
- さしこみサイドレール(CAS-178W) **10,000円**(税抜)

※詳しくはP135-136をご覧ください。

モルテン

※サイドレールとマットレスは、非課税のベッドとセットで購入される場合に限り 別 (非課税商品) となります。 別 非課税商品

食事・口腔ケア
自活・自動具
衣類・肌着靴下
歩行補助用品
移動関連
車いす
入浴関連用品
おむつ用品
排泄・トイレ
ベッド関連
床ずれ防止関連
住居関連手すり、スロープ・リフト、レクリエーション
介護予防
生活健康
施設用品
コミュニケーション
防災関連
介護保険制度

収納式ベッド

4箇所のストッパーが自動で接地(特許出願中)するので安定性抜群。

1 収納式電動リクライニングベッド

1135-0110

AX-BE580

90,000円(税抜)

- リクライニング、脚上げが単独、もしくは連動で上下します。
- マットレス、柵型のサイドレールも標準装備。

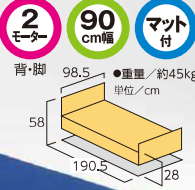

NEW

■材質/ベッドボード=MDF化粧シート貼り、マットレスカバー=ポリエステル100%、マットレス内部=ウレタンフォーム、綿 ■色/ダークブラウン

床から14cmと低床タイプの折り畳みすのこベッド。

3 桐すのこ収納式 ローフロアベッド

1135-0700

AX-BG1020 ギアリクライニング

42,500円(税抜)

AX-BE1022 電動リクライニング

76,000円(税抜)

- ギアタイプは背もたれを14段角度調整ができます。
- 電動タイプは背もたれと脚の無段階電動リクライニング。



■材質/合板・ポリエステル・ポリウレタン・ウレタンフォーム



2つ折りにしても移動ラクラクのフリーキャスター付き

付き添い用ベッドに最適

2 補助ベッド

1135-0120

AX-BF410

35,000円(税抜)

- マットレスに厚みがあるのでソファとしても利用できます。



■使用時サイズ/幅68.5×長さ182×高さ40cm
■折りたたみサイズ/68.5×35×104cm ■床面高/40cm ■重量/約25kg ■材質/本体=鋼、桐、PE、PP、PU、マット内部=チップウレタン ■耐荷重/90kg

布団にそのままベッドの快適さの低床14cm。



天然桐材のすのこ。



電動リクライニングリモコン

天然木を使った通気性の優れた桐すのこベッドです。

4 収納式 桐すのこベッド

1135-0720

AX-BF1006

19,800円(税抜)



■サイズ/112×203×高さ49cm
■折りたたみサイズ/112×37×109cm
■床面高/37cm ■重量/22kg ■耐荷重/90kg

5 収納式 リクライニングベッド

1135-0290

AX-BG542(手動タイプ)

29,800円(税抜)

100cm幅 マット付

AX-BE556(電動タイプ)

45,800円(税抜)

- 電動タイプは無段階最大70度、手動タイプは42段階最大82度まで背もたれが調節できます。
- いずれもコンパクトに収納できます。



■使用時サイズ/幅100×長さ196×高さ49.5cm ■折りたたみサイズ/100×51.5×111cm
■床面高/40cm ■重量/手動タイプ約23kg、電動タイプ約30kg ■材質/本体=鋼、PE、PP、マット内部=鋼、高反発ウレタン、マット表生地=ポリエステル ■耐荷重/90kg

背のリクライニングが出来る機能的な折りたたみベッド。

6 RB ワンタッチベッド

6327-1000

①スリムタイプ ネイビー70cm 33,750円(税抜) ②ノーマルタイプ ブラック94cm 40,050円(税抜)

③低反発タイプ ブラウン94cm 46,275円(税抜)

- 通常のシングルサイズのほか、コンパクトなスリムタイプ、シングルサイズの低反発タイプと3タイプの展開。



■サイズ/①幅70×長さ193×高さ37cm②幅94.5×長さ205×高さ37cm③幅94.5×長さ205.0×高さ38cm ■重量/①18②24③25kg ■材質/フレーム=スチール(粉体塗装)、マット=ポリエステル、ウレタンフォーム 背14段階リクライニング ■耐荷重/100kg

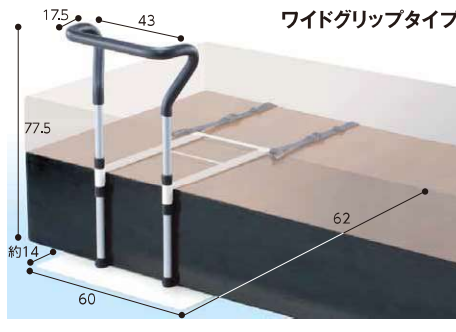
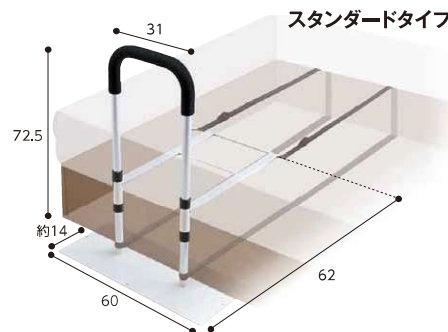

取付方法

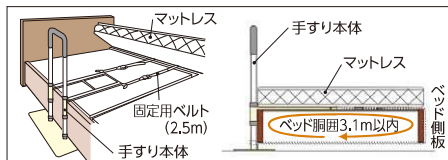

手すりは使いやすい向きに取り付けできます。

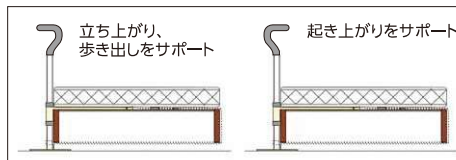

7 セーフティーベッドアーム

1201-2002

MB20スタンダードタイプ

17,500円(税抜)

MB30ワイドグリップタイプ

20,500円(税抜)

- 家庭用ベッドに取り付ける簡易型手すり。
- ベルトを使用してベッド台とマットレスの間に取り付けます。

※一部電動ベッドやセミダブル以上のベッドには取付けできません。

■重量/MB20=7.3kg、MB30=8.5kg

■材質/本体=スチール

グリップ=発泡ゴム

固定用ベルト=ポリエステル

■取付可能ベッド/ベッド台の高さ10~50cm、胴囲3.1m以内

TAIS (MB20) 00465-000029

TAIS (MB30) 00465-000028

イーストアイ



1 機能付き昇降サイドテーブル 6327-0400

450サイズ **32,000円**(税抜)
800サイズ **34,000円**(税抜)

- コンセント(2口)とカップホルダー(直径7.5cm)付き。
- 材質/天板=MDF強化シート、脚=スチール材
- 色/ナチュラル、ライトブラウン、ダークブラウン

サイズ(cm)
80(45) x 40(45) x 95(73) / 65(49)



2 サポートテーブルD 2206-0102

ホワイト
手前2輪のキャスターにはストッパー付。

ブラウン
大きめのテーブルで食事など多用途に使えます。

ベッド用(ホワイト・ブラウン) **各43,000円**(税抜)

- 室内の雰囲気を損なわない木製。
- お好みの高さに6段階調節可能。
- 重量/14kg ■材質/天然木・合板
- 付属品/4輪キャスター(内2輪ストッパー付)

JAN 4955412300247 (ブラウン)

サポートテーブルDサイズ(cm)
118 x 43 x 80(65) / 105.5(58.5)



3 オーバーベッドテーブル 6107-2300

83cm幅用 KF-814 **32,000円**(税抜)
91cm幅用 KF-813 **32,000円**(税抜)

- 支柱のノブを緩めて高さ調節ができます。
- サイズ/幅113(121)×奥行40×高さ63~95.5cm
- 材質/天板=メラミン樹脂化粧板

TAIS (KF-813) 00170-000387 パラマウントベッド



4 ベッドサイドテーブル 6107-2501

KF-282 **33,000円**(税抜)

- 支柱のノブを緩めて高さ調節ができます。
- サイズ/幅80.8×奥行45cm
- 材質/天板=メラミン樹脂化粧板仕上げ
- 支柱=スチール製

TAIS 00170-000399 パラマウントベッド



5 サポートテーブルA 2206-0100

33,000円(税抜)

- ポータブルトイレ使用時などの姿勢補助にも使える木製の簡易テーブル。高さが6段階に調節できます。
- 重量/9kg ■材質/天然木・合板
- 付属品/4輪キャスター(内2輪ストッパー付)

JAN 4955412300117

サポートテーブルAサイズ(cm)
75 x 40 x 79(64) / 62(58.5)



6 アーチ型フリーデスク 1135-0300

AX-BT26 **14,286円**(税抜)

- ベッドに合わせて、全体の高さ、天板の高さ、さらに横幅も調節可能です。
- サイズ/対応サイズ約幅115~157×奥行60×高さ73~98cm
- 材質/本体=鋼、天板=合成樹脂繊維板

アテックス



7 ベッドサイドテーブルSL 7301-2710

No.710 **20,000円**(税抜)

- 天板手前が少しくびれたラウンドテーブル。
- レバー操作で高さ調節ができます。
- サイズ/幅77×奥行39cm ■重量/9.8kg
- 耐荷重/10kg ■材質/本体=スチール、天板=MDF化粧板

TAIS 00095-000045 睦三



8 サポートテーブルB 2206-0101

ホワイト・ブラウン **各38,000円**(税抜)

- ベッドサイドでの食事などに使う木製の簡易テーブル。車いすでも使えます。高さが6段階に調節できます。
- 重量/11kg ■材質/天然木・合板
- 付属品/4輪キャスター(内2輪ストッパー付)

JAN 4955412300124 (ブラウン)

サポートテーブルBサイズ(cm)
75 x 57 x 79(64) / 62(58.5)



9 ベッドサイドテーブル 1135-0400

AX-BT19 **30,000円**(税抜)

- 天板の周りに浅いフチをつけています。
- ガス圧シリンダーで高さ調節は簡単。
- サイズ/幅90×奥行42×高さ66~91cm
- 重量/12.5kg ■耐荷重/10kg ■材質/本体=スチール、天板=MDF化粧板

JAN 4948731016210 アテックス



10 ベッド用ガードル棒 5219-0100

14,500円(税抜)

- ベッドサイドレールを固定する穴に差し込んで使用できます。輸液ポンプ・注入ポンプの吊り下げ用。
- 重量/740g ■高さ調節範囲/78~145cm
- 棒外径/φ19mm ■材質/ステンレス製

フォーライフメディカル



11 ベッドサイドレールカバーDX 4505-3520

M・L **各15,000円**(税抜)

- ベッドサイドレールから腕や足がはみ出るのを防ぐカバー。3箇所ボタンで簡単に装着できます。
- サイズ/Mサイズ:45×85cm、Lサイズ:45×97cm
- 材質/表地=ポリ塩化ビニール、中材=ナイロン、ポリエステル
- 色/グレー 特殊衣料



12 読書スタンド 楽機 1506-0300

9,800円(税抜)

- アームの角度が自由自在に動き、操作も楽です。
- サイズ/支え部分の最大取り付け幅4.5cm ■重量/1.2kg
- 対応書物/新書・単行本 ■セット可能な本のサイズ/文庫本からA4サイズの見開き本、B5厚さ4cm(重さ1kg)以内、A4厚さ3cm(重さ700g)以内

西川

食事・口腔ケア
自活・自具
衣類・肌着・靴下
歩行補助用品
移動関連
車いす
入浴関連用品
排泄・トイレ
おむつ用品
ベッド関連
床ずれ防止関連
住居関連手すり
スロー・フリート
レクリエーション
介護予防
生活健康
施設用品
コミュニケーション
見守り
防災関連
介護保険制度

立ち上がりサポート手すり

1 ささえニュータイプ(移動バー付)

8401-0401
19,000円(税抜)

ベンリーバッグ付

※家庭用木製ベッドに取り付け可能な起上がり、立ち上がりの為のベッド用手すりです。

●移動バー付なので、立ち上がりも楽です。
●介護ベッド(背上げ式)には使用できません。
■サイズ/(底板より)45×幅70×奥行96(移動バー50×ベース46)cm ■取付可能なベッド/底から底板(マット)までの高さが20~35cmまで。木製ベッドで側板と底板が平らで木ネジで固定可能なもの ■材質/スチール ■重量5.4kg

TAIS 00489-000008 吉野商会

2 ささえ普通型

8401-0100
16,800円(税抜)

ベンリーバッグ付

●家庭用ベッドに取り付ける、起き上がりのためのベッド用手すりです。左右どちらでも取り付けられます。
●介護ベッド(背上げ式)には使用できません。
■サイズ/幅70×奥行46×高さ71cm ■パイプ直径/2.6cm ■床からマットまでの高さ20~40cmまで取付可能 ■重量/4kg

TAIS 00489-000002 吉野商会

3 ささえ畳ベッド用 ワイド

8401-0210
25,800円(税抜)

ベンリーバッグ付

●左右どちら側にも取付可能。
●引き出し付ベッドにも対応。●布団のずり落ち対策にも。
■サイズ/幅60×奥行・ベース=35cm(介助バー=20cm)×高さ38(畳面より)cm ■重量/7kg ■耐荷重/80kg ■材質/本体=スチールパイプ(メラミン焼付塗装)、手すり=スチールパイプ(スポンジ付) ■付属品/ベンリーバッグ

TAIS 00489-000010 吉野商会

4 ワンタッチリヒカ

3108-0200
6,000円(税抜)

●ふとんの圧迫感から身体を保護するため、身体と掛けふとんの間に入れて使用します。折りたたみ式で、収納に便利です。

■サイズ/最大時=幅60×奥行42×高さ40cm、最小時=幅60×奥行42×高さ31cm ■材質/スチール樹脂コーティング

三和化工工業

5 どこでも手すり

2206-0401
16,000円(税抜)

Bタイプ

●プレート部のくぼみにイス等の足をはめる事により、手すりを体の近くまで引きつけて設置できます。
■材質/天然木、ベースプレート=MDF ■重量/5kg ■色/ライトブラウン

キンタロー

6 アルミ製らくらく立ち上がり手すり

6326-1000
14,000円(税抜)

30323

●つかまり立ちをサポートするアルミ製の手すり。
●立ち上がりの際、膝や腰の負担を助けます。
■サイズ/幅51×奥行39×高さ80.5cm ■材質/本体=アルミ、手すり=EVA ■重量/1.6kg

7 すっきり手すり クリンディ

6119-4100
58,000円(税抜)

PN-L80501(本体)
13,500円(税抜)

PN-L80511(ベッド用アーム)

●凹凸が無いから、どこでもつかめ、起き上がり、立ち上がりの握る動作に追従します。

■重量/18kg ■材質/ベース・手すりフレーム=スチール、手すり被覆部=ポリウレタン、カーペット=合成繊維 ■ベース厚さ/1.2cm

別売オプション
ベッド用アーム
PN-L80511

パナソニック

8 室内用自在手すり ツインディ

6119-7300
60,000円(税抜)

PN-L80101

●2つの手すりの役割を1台でカバー。
●手すり左右それぞれの角度が変えられます。

■重量/21.5kg ■材質/ベースフレーム・手すりフレーム=スチール、ベース縁ゴム=塩化ビニル樹脂、トップスネジ=ポリアセタール樹脂/スチール、回転リング=ポリアセタール樹脂/アルミ、支柱カバー=ポリプロピレン、カーペット=合成繊維

TAIS 00980-000203 パナソニック

9 折りたたみ可能な面手すりスタンディ

6119-7320
70,000円(税抜)

PN-L80401

●面で支えるので安心で使いやすい設計。
●面は折りたたみ収納可能。
●防水カバーなので脱衣場でも使用可能。

■重量/22.5kg ■材質/スチール、ポリエチレン、合成ゴム

TAIS 00980-000315 パナソニック

手すり1 625-010 重量:10.3kg
手すり2 625-020 重量:14.8kg
手すり3 625-030 重量:16.3kg
手すり5 625-050 重量:15.1kg

■材質/手すり=アルミ樹脂被膜、ベースプレート:本体=ステンレス、エッジカバー=PVC ■付属品/六角レンチ
※しっかりと設置する際は、ベースを布団やベッドの下に敷き込むか、オプションの「固定具」をご利用ください。

TAIS (手すり1)01235-000023 (手すり2)01235-000024 (手すり3)01235-000086 (手すり5)01235-000090

10 ベストサポート手すり

3212-0300

手すり1 48,000円(税抜)
手すり2 55,000円(税抜)
手すり3 64,000円(税抜)
手すり5 54,000円(税抜)
固定具 9,000円(税抜)

●起き上がり・立ち上がり動作の補助手すり。
●設置は置くだけ。3段階高さ調整。
●ベースプレートの段差を小さくし、つまづきにくくなっています。

別売オプション
固定具
620-050

シコク

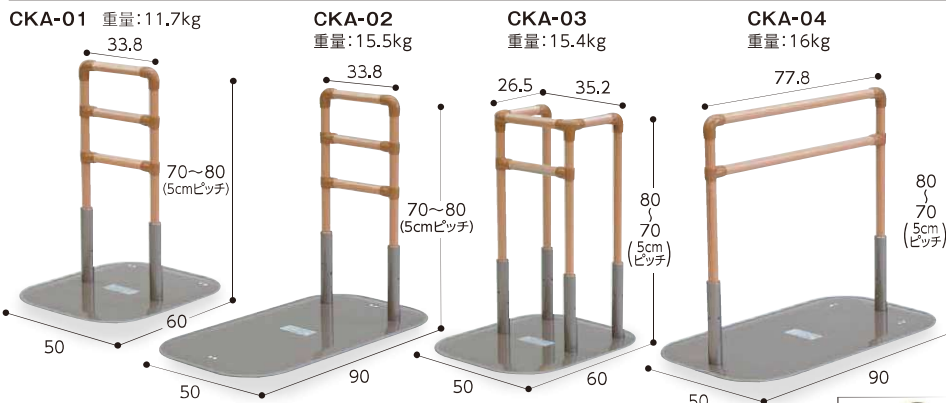

■材質/手すり=プラスチック被覆スチールパイプ、手すりジョイント=プラスチック、ベース=スチール、ベース縁部=ゴム
 ※しっかりと設置する際は、ベースを布団やベッドの下に敷き込むか、オプションの「ベッドとまるくん」をご利用ください。
 ※ベース表面をカバーする専用マットの「たちあっぷマット」別売もあります。

TAIS (CKA-01)00055-000071 (CKA-02)00055-000072 (CKA-03)00055-000073 (CKA-04)00055-000074

1 たちあっぷ	8101-1200
CKA-01	48,200円(税抜)
CKA-02	55,800円(税抜)
CKA-03	65,400円(税抜)
CKA-04	56,200円(税抜)
CKA-CK ベットとまるくん	9,000円(税抜)
CKA-DA たちあっぷマット 5枚入 (CKA-01・CKA-03専用)	7,810円(税抜)
CKA-DB たちあっぷマット 5枚入 (CKA-02・CKA-04専用)	10,900円(税抜)

- 起き上がり・立ち上がり動作の補助手すり。
- 設置は置くだけ。3段階高さ調整。
- 手すり部分はプラスチック被覆を採用。手すりパイプに蓄光ラインを施していますので、暗くても安心。



別売オプション
 ベットとまるくん
 CKA-CK

矢崎化工

東レ独自の3層構造による抜群のスライド性を実現!

2 スライドシート “トレージー” 4511-0100

9,500円(税抜)

- わずかな力で体位変換・移動が楽にでき介護する方、される方の負担を軽減。
- コンパクトに折りたため場所をとりません。



■サイズ/120×75cm ■材質/ナイロン100%(制菌加工)
 ■色/オレンジ ■付属品/収納袋 ■乾燥機×

TAIS 00947-000001

上下の体位移動(二つ折りにして使用)



前後15cmほど差をつけて、二つ折りにし、折り目部分をもち、頭部側から枕の下へ差し込みます。

スライドシートの端が出てくるまで、きちんと伸ばします。

寝ている方の足元を右手で軽く押さえ、左手で膝を押さえるように動かすと簡単に体位移動ができます。

東レ

端座位の移動や位置移動が容易にできる移座えもんシリーズ!

3 移座えもんシート(筒型スライディングシート)・ヒップベルト

(移座えもんシート) 7501-1320 (移座えもんヒップベルト) 7501-1302

移座えもんシートBLACK Mサイズ 75×75cm 3,000円(税抜)
 移座えもんシートBLACK MLサイズ 75×120cm 5,500円(税抜)
 移座えもんシートBLACK Lサイズ 145×90cm 7,500円(税抜)

移座えもんヒップベルト 12,000円(税抜)

- ご自身で足を突っ張れない方や、体重の重い方に便利。



■材質/ナイロンタフタ

TAIS (Mサイズ)00229-000041 (MLサイズ)00229-000042 (Lサイズ)00229-000043 モリト

スピーディーな介護動作で効率アップ。

4 楽々スライドマット 4116-1100

5,000円(税抜)

- 楽に体位変換や平行移動を行えるマットです。
- 床ずれ防止に通気性のある素材を採用。
- 裏面に滑り止め加工入り。

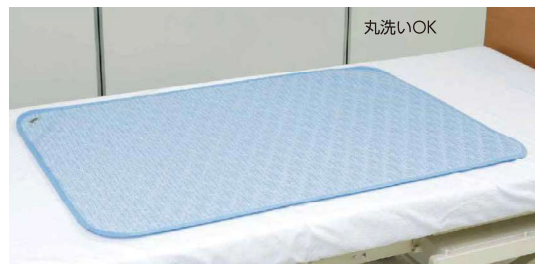

丸洗いOK

■サイズ/縦100×横70cm ■重量/210g ■材質/ポリエステル・アクリル

TAIS 01109-000006

ダイヤ工業

楽々ポイント

●寝返りが軽い



●ラクラク! 平行移動

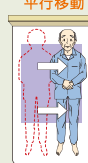

わずかな力で身体移動ができます。

5 らくらく移動シート 1503-0610

3,300円(税抜)

- 車いすやストレッチャーへの移動、ベッド上での体位変換やポジショニングに便利。



■サイズ/約53×100cm ■乾燥機○(60℃)
 ■材質/ナイロン100%

TAIS 01102-000042

ベッド上での移動助に。

6 移座えもんグローブ 7501-1310

2,000円(税抜)

- グローブの中で指が分かれているのでよりホールド感があります。
- サイドスリットによりムレを防ぎます。
- 小さく折りたたみ持ち運びに便利。

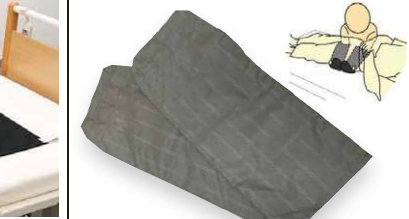

■サイズ/19×50cm
 ■材質/ナイロン

TAIS 00229-000049

モリト

三次元立体編物「フュージョン」を使用。

7 体位変換補助パッド 取っ手付 2310-0200

5,300円(税抜)

- 取っ手を持って、パッドごと身体を楽に動かせます。
- 通気性のよい立体メッシュ地なのでシブになりにくい。

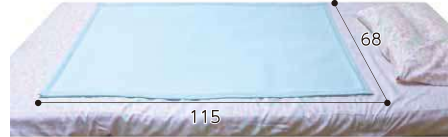

サックス

取っ手がついているので、体位変換の時に持ちやすくなりました。

■材質/本体=ポリエステル76%・ナイロン24%、取っ手=ポリエステル100% ■色/サックス=ピンク

黒田

立位移乗が困難な場合の移乗用ボード。

8 移座えもんボード(DVD付) 7501-1500

16,000円(税抜)

- 小さく畳めるので車いすのポケットにも入ります。



■重量/650g
 ■材質/ポリプロピレン ■耐荷重/100kg
 ■色/ブルー ■付属品/専用キャリングケース・DVD

TAIS 00229-000028

モリト

寝たままであらゆるベッドからの水平移乗。

9 移乗ボードのせかえくん 4101-1310

23,000円(税抜)

- 背中に敷き込んで抱きかかえることなく引き寄せるだけで、ベッドからの移乗が簡単・安全に行えます。強度がありますので災害時には持ち上げて使えます。

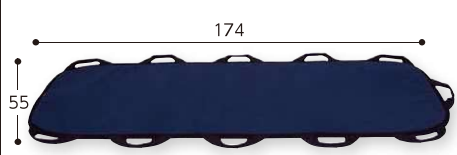

■重量/900g
 ■材質/防水加工布・ナイロン・ウレタンフォーム

TAIS 00297-000045

タカノ

食事/口腔ケア
 自活/自動具
 衣類/肌着/靴下
 歩行/補助用品
 移動/関連
 車いす
 入浴/関連用品
 ベッド/関連
 排泄/トイレ
 おむつ用品
 寝具/関連用品
 床ずれ/防止/関連
 住居/関連用品
 スロープ/リフト
 レクリエーション
 介護/予防
 生活/健康
 施設/用品
 コミュニケーション
 見守り
 防災/関連
 介護/保険/制度

移乗介助具/介助ベルト/担架/簡易移乗機

抱きかかえずに、楽々安心移乗。

1 イージーロール45

7300-70 **35,000円(税抜)**

- ベッドからフルリクライニング車いすやストレッチャーへの移乗を抱きかかえずに行えます。
- 隙間や凹凸があっても、適度な硬さのインナーボードにより安全に移乗。

■材質/インナーボード=ポリプロピレン・ナイロン、カバー=アウターシート=ナイロン、ハンドル=ポリオキシメチレン ■重量/2.1kg

●厚み/2cm

持ち運びに便利な軽量折りたたみ式

アビリティーズ・ケアネット

2 イージーグライド

KZ-A29037 L **29,000円(税抜)** KZ-A29036 M **23,000円(税抜)**
KZ-A29035 S **21,000円(税抜)**

●裏面には2つの滑り止め帯がついているので安全です。

■サイズ/L=75×33cm、M=60×33cm、S=60×25cm
■材質/ポリエチレン
■耐荷重/135kg

※フレキシベルトは別売

TAIS (M)00170-000570

パラマウントベッド

3 たすけ帯 R型

4505-1000 **5,000円(税抜)**

リハビリ用 no.0971

- 介助用の安全補助ベルトです。腰部はしっかりと保持され、体の一点にかかる負担を分散させることができます。

■サイズ/腰周り:70~105cmまで
■材質/綿100%、持ち手=ナイロン100%
■色/ネイビー

TAIS 01365-000002 特殊衣料

4 エタックサポート

6103-1010 **各17,000円(税抜)**

小・大

- 起立・着座・歩行の際のサポートに使う介助用ベルト。
- 握りやすいグリップにより、安全で安定した姿勢で支えることができます。

■サイズ/幅13cm ■適応ウエストサイズ/小=65~105cm、大=90~130cm ■材質/ナイロン・ポリエチレン・ポリプロピレン

小:4524491005116 大:4524491005123

JAN パシフィックサプライ

5 キャリーベルト

000-7111 **10,000円(税抜)**

- ベッドから車椅子へ、トランスファーをサポート。歩行が困難でひとりでは難しいという方を安定した姿勢で支えることができるので、介護する方の負担が少なくて済みます。

■サイズ/フリー ■適応ウエスト周囲/60~120cm ■材質/ポリウレタン・ナイロン・PP・ポリアセタール ■色/イエロー

TAIS 01109-000005 ダイヤ工業

6 もてるんです ショート

000-7113 **3,200円(税抜)**

- 方向転換や近距離移乗に便利な移乗補助具です。本体パッドは介護者の指・つめが被介護者の体に直接あたらないよう保護します。

■サイズ/フリー
■材質/ポリウレタン・ナイロン・PP・PVC・ポリエチレン
■色/イエロー

ダイヤ工業

7 イージーモーション Bタイプ

MEMV **16,000円(税抜)**

7502-2300

- ブーメラン形状により、設置面積が広く取れ、安全な移乗ができます。
- 裏面は滑止シート付。

■サイズ/幅38×長さ78×厚さ0.5cm ■材質/ABS樹脂 ■重量/1.2kg ■耐荷重/130kg

TAIS 00054-000032 モルテン

8 万能ハンディ担架・ショルダーベルト

9101-0100 **28,000円(税抜)**

万能ハンディ担架 **17,500円(税抜)**

ショルダーベルト 2本1組

●安定がよく、介護者の手も痛くありません。入浴にも使えます。

●安上がりで、介護者の手を痛くありません。入浴にも使えます。

■サイズ/担架=幅66×長さ93cm、ショルダーベルト=最大180cm(アジャスター付)
■材質/ナイロン

ランダルコーポレーション

9 簡易移乗機 こまわりさん-J

Aタイプ **155,000円(税抜)**

6101-0200

●立ち上がりの困難な方を、簡単な操作で車いす・ベッド・トイレ等にラクに移乗させる事ができます。

■サイズ/全高71~83cm(5段階) サドル=幅53×奥行33cm 回転台=φ38cm
■重量/13.5kg
■耐荷重/80kg

TAIS 00017-000009 ハーツエイコー

10 イージーターン (回転クッション)

03153005 **14,000円(税抜)**

9102-0200

●2層になった円形クッションで、車などの乗り降りの時などいろいろな所で体の向きを楽に変えることができます。

●特殊寝台付属品として、介護保険対象の商品です。

■サイズ/直径約40cm、厚さ2cm ■材質/ポリエステル、ナイロン、PUコートナイロン、ポリエチレン ■色/グレー

TAIS 00245-000056 ラックヘルスケア

西川株式会社×睡眠環境科学研究所×整形外科 山内伸一先生。プロフェッショナルが共同開発した、眠り方で選べるまくら「ピローギャラリー」シリーズ。

1 ウエ楽 まくら 1506-4420

ウエ楽やわらかめ(ピンク)・ウエ楽かため(ブルー) 各**5,000円**(税抜)

●耐久性がUPする新形状トリプルパイプ採用。

ウエ楽
首元にボリュームをもたせたネックフィットシートで仰向けの時の首のカーブにぴったりフィット。(首元部分粒わた)



NEW

ウエ楽・ヨコ楽共通
頸部/トリプルパイプ(ソフト)



首元部分やわらかめ素材で仰向き寝にフィット。(首元部分粒わた)

中材のやわらかさを生かすやわらかめニット使用。

■サイズ/36×55cm ■材質/表地(柄部分)=ポリエステル60%、綿40%、表地(無地部分)=綿100%、裏地・マチ=ポリエステル93%、ポリウレタン7%、中生地=ポリエステル100%、詰めもの:ポリエステル、ポリエチレン、ネックフィットシート・調整シート=側地:ポリエステル100%、中材:ウレタンフォーム

ワンタッチでベッドに取り付けられる。

3 HAPPY SLEEP PILLOW 1506-4400

10,000円(税抜)

●ベッドの背もたれ部分を上げた時に、枕がズレ落ちる事を防ぐ、リクライニングベッド専用枕。

※ベッドパッドは別売



ピンク

サクセス



枕にパッカルつきの紐が付いているので、ベッドの床面に装着。

■サイズ/38×53×3cm ■材質/ニット部分=ポリエステル95%、ポリウレタン5%、パイル部分=ポリエステル100% ■色/ピンク・サクセス ■付属品/ビロケース

高い抗菌機能を持った、肌にやさしい寝具カバー。

5 抗菌寝具 4505-3600



SEK
抗菌加工

●SEKマーク取得。洗っても衰えない高い抗菌機能。

■材質/抗菌加工ポリエステル(マルグリッド)・綿

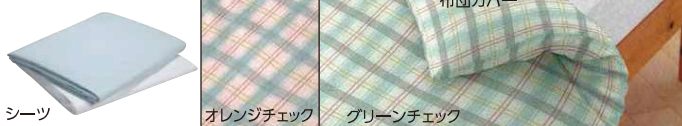

シーツ

オレンジチェック

グリーンチェック

商品名	色	サイズ・内容	価格
寝具カバーセット	グリーンチェック・オレンジチェック	下記3点セット	11,000円 (税抜)
布団カバー	グリーンチェック・オレンジチェック	150×210cm	5,800円 (税抜)
枕カバー	グリーンチェック・オレンジチェック	40×68cm	1,000円 (税抜)
シーツ	サクセス・ホワイト	ホワイト 182×290cm サクセス 160×280cm	5,000円 (税抜)

※寝具カバーセットに付属するシーツの色はホワイトになります。

特殊衣料

抜群のクッション性。

7 安心クッションマット 4406-0800

MR0700406(60×90cm) **8,800円**(税抜)

MR0700456(60×150cm) **14,000円**(税抜)

●1.5cm厚の優しい踏み心地。
●マットの表面はすべり止め加工で転倒の危険性を軽減。

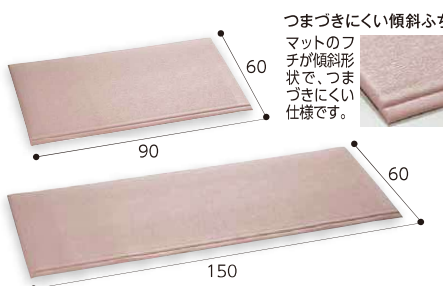

つまづきにくい傾斜ふち
マットのフチが傾斜形状で、つまづきにくい仕様です。

■材質/PVC発泡シート

テラモト

薄さわずか18ミリ。万一の転倒時の衝撃を緩和!

8 ベッドサイドマットII 1208-0130

KG-1404 **18,000円**(税抜)

●エネルギー吸収に優れた高機能ウレタンフォーム。



■サイズ/幅60×長さ150×厚さ1.8cm ■重量/3.7kg
■材質/ポリウレタンフォーム ■色/ダークブラウン

イノアックリビング

2 ヨコ楽 まくら 1506-4430

ヨコ楽やわらかめ(イエロー)・ヨコ楽かため(グリーン) 各**5,000円**(税抜)

●耐久性がUPする新形状トリプルパイプ採用。

ヨコ楽
両サイドにボリュームをもたせたサイドフィットシートで横向きの寝姿勢にぴったりフィット。

NEW



やわらかめタイプ

かためタイプ

両サイド首元部分やわらかめ素材で横向き寝にフィット。(首元(両サイド)部分粒わた)

寝返りしやすい形状と理想的な高さで朝まで快眠。

4 お医者さんの® 快夢まくら 1122-3200

5,000円(税抜)

●弾力のある低反発素材と柔らかいポリエステル綿の2層構造で頭をじんわり支え、スムーズな寝返りができます。



仰向け・横向きどちらの寝姿でも
頭・首・肩を優しく支え、
快眠をサポートします。



寝返りにちょうどよい高さ

■サイズ/約幅50×奥行36×高さ(膨らみのある中央部)14cm ■材質/本体=低反発ウレタンフォーム、カバー=ポリエステル100%、カバー中綿=ポリエステル100% ■色/ブルー・ピンク

火事や災害で、身を守る寝具シリーズ。

6 防災寝具 4505-3700

●洗濯しても持続する難燃性。自然な風合いの生地。

■材質/アクリル系難燃繊維・綿(防災素材FR-01)

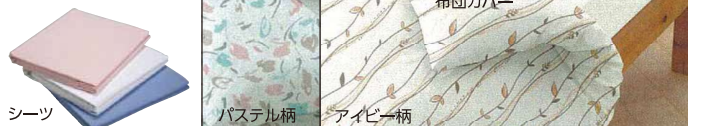

シーツ

パステル柄

アイビー柄

商品名	色	サイズ・内容	価格
寝具カバーセット	パステル柄・アイビー柄	下記3点セット	11,000円 (税抜)
布団カバー	パステル柄・アイビー柄	150×215cm	5,800円 (税抜)
枕カバー	パステル柄・アイビー柄	45×68cm	1,000円 (税抜)
シーツ	ピンク・サクセス・ホワイト	182×300cm	5,000円 (税抜)

※寝具カバーセットに付属するシーツの色はホワイトになります。

特殊衣料

ベッドからの転落による衝撃を緩和します。

9 衝撃吸収マット 4102-0200

11169 **28,000円**(税抜)

●2.7kgと軽量で、二つ折りができ、収納時に便利です。
●縁は識別しやすいオレンジ色を採用。



持ち運び
しやすい取っ手付!!

■サイズ/幅65×長さ180×厚さ4cm ■重量/2.7kg ■材質/緩衝材=ポリエチレンフォーム・ウレタンフォームの2層構造、カバー=ポリエステル100%(抗菌・難燃・防水・はっ水加工) ■色/ブルー

ピジョンタヒラ

食事・口腔ケア
自活・自動具
衣類・肌着靴下
歩行補助用品
移動関連
車いす
入浴関連用品
おむつ用品
ベッド関連
床ずれ防止関連
居室関連手すり
スロープ・リフト
レクリエーション
介護予防
生活健康
施設用品
コミュニケーション
見守り
防災関連
介護保険制度

シーツ/ベッドパッド/枕/マットレス/防水シーツ

介護ベッドサイズの便利な3点セット。

1 洗えるベッド用品3点セット 1506-1120

ボックスシーツ2枚&ベッドパッド 8,000円(税抜)

- 洗えるベッドパッド、ボックスシーツ2枚入り。
- 色は汚れが目立ちにくいベージュ色。



■サイズ/ボックスシーツ=93×193×25cm、ベッドパッド=94×194cm ■材質/ボックスシーツ=ポリエステル100%、ベッドパッド=側生地ポリエステル100%、詰め物ポリエステル100%

介護ベッド専用マットレスに合わせたサイズ。

2 TCボックスシーツ 1506-1100

83cm幅用・91cm幅用 各2,200円(税抜)

- ベッドメイキングしやすいように全周にゴムが入っています。

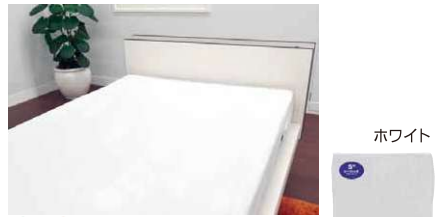

■サイズ/83cm幅用=87×194×28cm、91cm幅用=94×194×28cm ■材質/ポリエステル85%、綿35%

2重ダイキルトで高級感もあり、洗濯機で洗えます。

3 ナースカラーベッドパッド 1506-4850

SSH(83cm幅)・SH(94cm幅) 各6,000円(税抜)

- 型崩れしにくく、乾きがスムーズです。

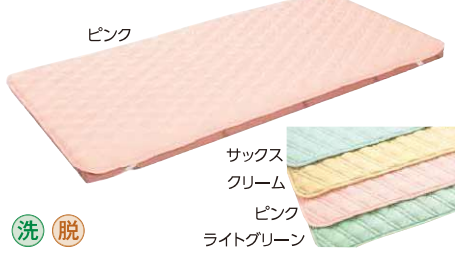

■サイズ/86×194cm、94×194cm ■材質/側生地ポリエステル65%、綿35%(抗菌・防臭)、詰め物ポリエステル100%(制菌加工)

ゆっくり沈み込む素材が心地よい枕。

4 オリジナルネックピロー 1118-0200

ジュニアサイズ XS	9,000円(税抜)	13,000円(税抜)
S	14,000円(税抜)	15,000円(税抜)
L	16,000円(税抜)	

- 圧力を均一に分散しますのでしっかりサポートします。

■サイズ/L=幅50×奥行31×高さ11.5cm、M=幅50×奥行31×高さ10cm、S=幅50×奥行31×高さ8cm、XS=幅50×奥行31×高さ7cm、Jr=幅40×奥行26×高さ7cm ■材質/本体=テンピュール®素材、カバー=ポリエステル99%・ポリウレタン1%

体圧を分散する構造で頭から首、肩、肩甲骨まで広い範囲をサポート。

5 新発想ピロー ナノ・スリープ エルゴ 2230-0300

ナノ・スリープ:エルゴ10(高さ10cm)	37,000円(税抜)
ナノ・スリープ:エルゴA(高さ7cm)	35,000円(税抜)

- なだらかな傾斜で口・食道・胃の経路に角度をつけます。
- 胃液が上がりやすい方におすすめです。
- 中材には高反発ウレタン「ムマック®」を使用。一般的なウレタンの約18倍の通気性・通水性を持ち、水洗いも可能です。
- 肌あたりのやさしい超極細繊維「ナノフロント®」をカバーに使用。



高反発通気ウレタン ムマック®
通常のウレタンは水が通らずに横に流れていきますが、ムマック®なら水がそのまま下に通り抜けていきます。
中材は荷重のかかる部分のみが沈み込む構造。

ナノフロント®は帝人フロンティア(株)の商標登録です。

寝ごちを旅先へも持ち出せます。

6 トラベルピロー 1118-0700

9,000円(税抜)
●専用ポーチに入ると、持ち運びも楽々です。



■サイズ/幅25×奥行31×高さ10~7cm
■材質/本体=テンピュール®素材、カバー=綿75%・ポリエステル25% ■付属品/ポーチ

7 エアーカー® 消臭枕カバー 1118-1205

各3,000円(税抜)
●消臭・吸水性・伸縮性があり、通気性と速乾性にも優れた枕カバー。



43×63cm まで 枕に対応

抱き枕やクッションにも使える自由度の高さが特長です。

8 コンフォートピロートラベル・ロングハグピロー 1118-0250

コンフォートピロートラベル	9,000円(税抜)	21,000円(税抜)
ロングハグピロー		

- 小さなチップ状のテンピュール®素材を内包した新感覚のコンフォートピロー。



■材質/本体=テンピュール®素材、カバー=綿75%・ポリエステル25%
テンピュール・ジャパン

ベッドなどに置いて背中をサポートします。

9 ベッドバックサポート 1118-1940

スモール	8,500円(税抜)
レギュラー	10,500円(税抜)

- 背中や腰の補助的なクッションとして。



■サイズ/スモール=約幅50×奥行37.5×高さ1~5cm、レギュラー=約幅70×奥行40×高さ1~6cm
■材質/本体=テンピュール®素材、カバー=生地=綿75%・ポリエステル25%
テンピュール・ジャパン

吸湿速乾生地「アクエア®」仕様なので、繰り返し洗濯しても「さらさら感」が持続します。

10 ドライアルファシーツ(通気タイプ/防水タイプ) 2401-0600

CK-401(通気タイプ/横シーツ)	3,000円(税抜)	CK-403(通気タイプ/ボックスシーツ)	6,800円(税抜)
CK-402(防水タイプ/横シーツ)	4,000円(税抜)	CK-404(防水タイプ/ボックスシーツ)	8,800円(税抜)

- 多汗、失禁等にも対応する介護用シーツです。
- 必要な部分に応じて交換が楽な横シーツタイプとマットレスをすっぽり包めるボックスタイプをご用意。



■サイズ/横シーツ=幅145×丈90cm、ボックスシーツ=幅88×丈191×厚み18cm ■材質/通気タイプ=ポリエステル100%、防水タイプ=ポリエステル100%、ポリウレタンフィルム ■色:ライトイエロー/通気タイプ(ステッチ・スリット)=水色、防水タイプ(ステッチ・スリット)=ピンク ※家庭用洗濯機で丸洗いです。

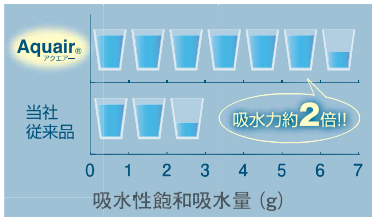

吸水力は従来品に比べて約2倍。
吸水スピードは従来品に比べて約3倍。
肌は常にサラサラで快適です。

■サイズ/横シーツ=幅145×丈90cm、ボックスシーツ=幅88×丈191×厚み18cm ■材質/通気タイプ=ポリエステル100%、防水タイプ=ポリエステル100%、ポリウレタンフィルム ■色:ライトイエロー/通気タイプ(ステッチ・スリット)=水色、防水タイプ(ステッチ・スリット)=ピンク ※家庭用洗濯機で丸洗いです。

洗 脱 乾 120℃

耐久性に優れた、ゆったりサイズ。

1 おせわさんデニムシート 1503-0120

2,700円(税抜)

● 繰り返し洗濯や乾燥にも丈夫。

■材質/表地(吸水布)=ポリエステル65%・綿35%、裏地(防水布)=ポリウレタンラミネート、側地=ポリエステル65%・綿35%

フォーライフメディカル

洗 脱 乾 130℃

2枚入7,000円(税抜)もあります。

肌ざわりがよくシワになりにくい。

2 デニムシート(失禁用シート) 4103-3400

3,700円(税抜)

● 耐久性・耐熱性に優れ、繰り返し洗濯や乾燥にも丈夫。

■材質/表地(吸水布)・側地=ポリエステル65%・綿35%、裏地(防水布)=ポリエステル100%(ポリウレタンラミネート加工)

竹虎

洗 脱 乾 200℃

高温乾燥もできる耐熱デニム。

3 ニューデニムシート 3213-0400

3,800円(税抜)

● 耐久性に優れており乾燥機も使用可能です。

■材質/表地=ポリエステル65%・綿35%、裏地=ハイパーコート加工(抗菌・防カビ加工) ■色/ブルー

ジェー・シー・アイ

洗 脱 乾 60℃

グリーン

ピンク

サックス

乾きが早く、滑りにくい!

4 デニムラミネート 7106-0104

3,800円(税抜)

● デニム生地に防水ラミネート加工が施され、とても使いやすいシートです。

松本ナース産業

洗 脱 乾 75℃

緑色

黄色

乾きの速いポリエステル素材です。

5 速乾防水シート(同色2枚入) 4103-3470

5,500円(税抜)

● 2枚入りのお求め安い価格です。裏地はラミネート加工を施した完全防水。

竹虎

洗

繰り返し洗濯に強く、乾きが早い!

6 防水シート 6203-1300

(M) 2,800円(税抜) (L) 3,200円(税抜)

● 表地は保温性のある起毛パイル素材。

■材質/ポリエステル100%(起毛パイル)、防水加工(ポリウレタン) ■色/ブルー

ピジョン

洗 脱 乾 (80℃)

マットレス厚み17cmまで取付可能。(フラット時)

簡単に取り付け・取り外しができる完全防水ボックスシート。

7 のびのび防水ボックスシート 1503-0470

4,800円(税抜)

● 適度な伸縮性でゆったりフィット。エアーマットに対応。

エンゼル

洗 脱 乾 80℃

ピンク

グリーン

クリーム

表面にやさしいパイル地を使用。

8 ホームケア防水シート 2155 1503-0500

2,800円(税抜)

● 消臭加工タイプの完全防水の部分シート。

エンゼル

洗 脱 乾 80℃

ピンク

グリーン

吸水拡散に優れ、水分を素早く分散。

9 サラットシート 6311-0400

4,300円(税抜)

● 裏面はラミネート加工による完全防水です。

■材質/ポリエステル100%(ポリウレタンラミネート)

フットマーク

洗 脱 乾 80℃

ブルー

クリーム

肌触りのやさしいパイル地シート。

10 防水シート 5103-0100

レギュラー(2層:クリーム・ブルー)(速乾タイプ) 各 2,500円(税抜)

■材質/ポリエステル・ポリウレタン

フォーライフメディカル

洗 脱 乾 150℃

ブルー

グリーン

NEW

ピンク

繰り返し洗濯でも長持ちします。

11 タオルの防水シート 4509-0600

4,800円(税抜)

● 肌触りがやさしい防水シート。耐久性・耐熱性に優れています。

トップコーポレーション

洗 脱 乾 80℃

簡単に取り付け、取り外しできる。

12 スーパーフィット防水ボックスシート 1503-0440

2220 5,800円(税抜)

● 鹿の子生地でサラッとした感じの肌あたりです。

■材質/防水部分=ポリエステル(鹿の子ポリウレタン加工)、巻込布=ポリエステル100%(鹿の子) ■色/グリーン

エンゼル

洗 脱 乾 80℃

①すっぽり防水シートII

②掛け布団カバー

13 すっぽり防水シートII・掛け布団カバー(強撥水) 1503-0420

①すっぽり防水シートII(2023) クリーム・グリーン 9,000円(税抜)

②掛け布団カバー(2292) ホワイト・ベージュ 9,500円(税抜)

● すっぽり防水シートは82cmから110cm幅のベッドに対応。

● 掛け布団カバーは、通気性を維持して布団の汚れを防ぎます。

■材質/①防水部分=アクリル60%・ポリエステル40%(パイルニット消臭ポリウレタンラミネート)、巻込布=ポリエステル65%・綿35%(ブロード)、②=ポリエステル80%・綿20%(ブロード)

①すっぽり防水シートII ②掛け布団カバー

①すっぽり防水シートII 82~110(マットの厚さ10cmの場合) cm ②掛け布団カバー 148cm

① 195cm ② 208cm

エンゼル

洗 脱 乾 80℃

クリーム

ブルー

ピンク

洗濯してもシワになりにくい。

14 スムース防水シートW 6209-0300

3,950円(税抜)

● ベッドをすっぽり覆うので段差ができません。

● 伸縮性に優れ、シワになりにくく取り扱いが楽です。

フォーライフメディカル

食事・口腔ケア 自活・自具 衣類肌着靴下 歩行補助用品 移動関連 車いす 入浴関連用品 排泄トイレ おむつ用品 ベッド関連 床ずれ防止関連 居室関連手すり、スロープ・リフト、レクリエーション 介護予防 生活健康 施設用品 コミュニケーション 防災関連 介護保険制度

シーツや枕カバーなどは、汚れたらその都度洗濯して、いつも清潔を保つことが大切。寝具はこまめに日光に干すか、干せない場合は布団乾燥機を使って湿気をとりましょう。

ベッド関連

床ずれ防止関連

居室関連手すり、スロープ・リフト、レクリエーション

介護予防

生活健康

施設用品

コミュニケーション

防災関連

介護保険制度

防水シーツ/ベッドパッド

洗 脱 乾 85℃

(写真左から) ホワイト、ブルー、グリーン、ベージュ、ピンク

※四隅ゴム付き。(Lタイプのみ)

S/150×90cm L/200×100cm

コットン100%の防水シーツ。

1 タオル地防水シーツ 7105-1224

(S) 4,800円(税抜) (L) 8,800円(税抜)

●表地はコットン100%ですから、ぬれてもムレません。

■材質/表=タオル地・綿100% 裏=ポリウレタン100%

ケアメディックス

洗 脱 乾 80℃

クリーム、ブルー、ピンク

伸縮性と肌触りに優れたパイル地。

90cm 145cm

4 パイル防水シーツ 6209-0200

2,400円(税抜)

●表面は肌触りの良いパイル素材。

■材質/表=綿80%・ポリエステル20%、裏=ポリウレタン100% ■色/クリーム・ブルー・ピンク

フォーライフメディカル

ベッドパッドとの併用もできます。

7 フィットシーツ 2111-1000

3,400円(税抜)

●四隅にゴムが入ってマットレスに掛けることができ便利です。

●通気性に優れており快適です。

マットレス裏面

※ゴムバンド付き

マットレス厚み10cmまで対応

■サイズ/幅91×長さ191cm ■材質/綿100% ■色/ホワイト

フォーライフメディカル

ふとんやシーツの汚れ防止に。

10 おせわさん 防水巻きシーツ 3220-4500

2,980円(税抜)

●着脱簡単! 汚れた時サッと外して洗濯もラクラク!

●巻くタイプなので、寝返りしても上下の寝具が濡れるのを防ぎます。

巻いたまま動かすので、ベッドからの移動にも便利。

■サイズ/ウエスト=約70~90cmに対応、総丈=約63cm ■素材/内側=ポリエステル100%、外側=ポリウレタンラミネート

フォーライフメディカル

丸洗いできるので、清潔さを保てます。

13 洗えるベッドパッド 5401-0200

①ショート (86×195cm) 3,600円(税抜)

②レギュラー (94×195cm) 3,600円(税抜)

③ワイド (103×195cm) 3,600円(税抜)

■材質/①②③T/C(PET65%・綿35%) 中綿=ポリエステル100% ■色/ホワイト

ネムール

洗 脱 乾 80℃

グリーン

ピンク

100cm 160cm

キトサンで抗菌・防臭効果がアップ!

2 パイルシーツ 2403-2003

3,800円(税抜)

●肌触りがソフト。吸水・速乾性がよく、シワになりにくいシーツです。

■材質/表=パイル:アクリル100%、基布=ポリエステル100%、裏=ポリウレタン100%(ラミネート加工)

ケアメディックス

洗 脱 乾 80℃

夏は涼しく、冬は暖かいパイル地。

90cm 145cm

5 パイル地防水シーツ 7125-0100

3,200円(税抜)

●裏面はポリウレタンラミネートがしっかり防水。

■材質/表=綿80%・ポリエステル20%、裏=ポリウレタン100% ■色/ブルー

松本商事

洗濯機で丸洗いできるので衛生的です。

8 ボックスシーツ 7301-1700

5,200円(税抜)

No.115

●ベッドメイクしやすい、ゴム付き。

●91cm幅ベッドにも適します。

●厚さ5cmまでのマットレスに対応。

ベージュ

ホワイト

ブルー

グリーン

■サイズ/幅85×長さ193×厚さ20cm ■材質/綿100%

睦三

洗濯不要の使い捨てタイプ。

11 サルバケアシーツ 使い捨てタイプ 6102-0500

1,000円(税抜)

6枚入

●おしっこ約1回分の吸水力がある半身サイズ。

●表面吸水・裏面防水加工。

■サイズ/80×160cm

白十字

綿タイプと防臭処理綿使用タイプの2種類。

14 ベッドパッド 7301-0805

①綿ベッドパッド(ブルー・ベージュ) 各 6,000円(税抜)

②バイオベッドパッド(グリーン) 8,000円(税抜)

●綿タイプは側・中とも綿100%で保温・吸汗性が優れています。

●バイオベッドパッドは中綿に抗菌防臭処理綿を使用。

①ブルー

①ベージュ ②グリーン

※四隅にスベリ止めゴム付き。

■サイズ/幅85×長さ191cm ■材質/①綿100%、②ポリエステル65%・綿35%

睦三

洗 脱 乾 130℃

黄色 水色

2枚入(同色セット) 6,600円(税抜)もあります。

90cm 150cm

やわらかく心地よい肌ざわり。

3 パイルシーツ(失禁用防水シーツ) 4103-3300

3,500円(税抜)

●しっかりガードでモレの心配もなく、お洗濯や乾燥にも丈夫です。

■材質/綿80%・ポリエステル20%(ポリウレタンラミネート加工)

竹虎

洗 脱 乾 130℃

パイル素材だからソフトな感触。

90cm 140cm

6 ハビナス 耐熱防水シーツ 6203-5400

(無地) 3,300円(税抜)

●裏面はポリウレタンラミネート加工でしっかり防水。耐熱素材だから電気毛布・乾燥機もOK。

■材質/綿80%・ポリエステル20%(ポリウレタンラミネート)

ピジョン

介護用にピッタリ!! スレにくいボックス型シーツです。

9 ボックスシーツ 5401-0100

①ボックスシーツ(全周ゴム付) 3,000円(税抜)

②スーパー除湿ボックスシーツ(ゴム無し)防水シーツ 6,500円(税抜)

■サイズ/幅93×長さ195×厚さ25(②10)cm ■材質/①T/C(PET65%・綿35%) ②ポリエステル100%

ネムール

おしっこ4回分をしっかりと吸収。

12 手間なしぴったりシーツ 6203-1310

11151 10枚入 1,280円(税抜)

●使いすてタイプで、ズレにくくヨレにくい工夫。

ズレ防止テープ付。

■サイズ/60×90cm ■材質/表面材=ポリオレフィン系不織布、吸収材=綿状バルブ・吸収紙・高分子吸水材、防水材=ポリエチレンフィルム

ピジョン

布団や枕などの下に敷くだけで、じめじめとイヤなニオイがスッキリ。

15 ノンスメルドライ ふとん爽やかシート 2514-0300

1,000円(税抜)

成分/B型シリカゲル・活性炭

セット内容/ふとん用シート×2枚、まくら用シート×1枚

●発汗量が多い頭からお尻にかけて、効率よく吸収します。

●再生時期をお知らせする再生サイン付です。

白元アース

床ずれ防止関連

床ずれは、長期入院の方、寝たきりの方や寝返りのできない方にとっては、とてもつらいことです。介護する方の予防ケアの知識や手当はもちろんのこと、患者さんの症状に合ったケア用品をお選びいただくことも大切です。

床ずれの原因は？

以下の要因が絡み合って床ずれが発生するといわれています。

圧迫 同じ姿勢のまま寝ることによる血行障害	栄養の片寄り バランス・量の不相当	不潔 皮膚や衣類などの汚れ
ずれ ベッドでの背あげ時、隙間に生じるずれ	摩擦 シーツのよじれ	湿潤 汗・失禁

■床ずれのできやすいところ

骨が突き出ている部分にできやすく、体重のかかりやすい腰部分が最もできやすいところです。

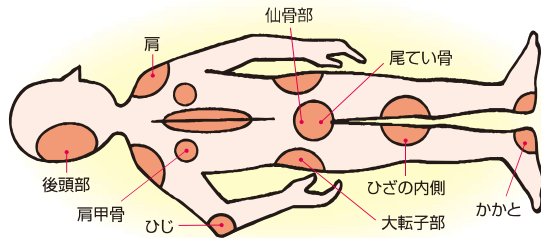

床ずれの予防法

■体位を交換し、同じ部位に圧迫をかけない

1～2時間に1回は仰向け、右向き、左向きと体位交換をします。床ずれ防止ふとん・パッド、エアーマットなど防止用具も利用してください。

■体位交換方法(寝返りの方法)

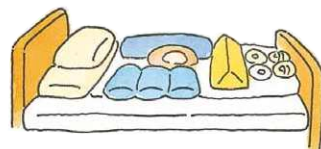

仰向け⇒横向き

介護者は向けようとする側に立って、介護される人の手をあげます。反対側の手は胸の上のせ、向けようとする側の反対のヒザを立てます。



肩と腰に手を当てて、手前に寝返りさせます。



クッションなどを当てて安定させ、ラクな姿勢をとってもらいます。



横向き⇒仰向け

当てているクッションなどははずし、肩と腰に手を当てて、向こう側へゆっくり仰向けにします。



横向き⇒仰向け(移動マット使用)

移動マットの両側を手前に引っ張ります。肩と腰に手を当てて、向こう側へゆっくりと仰向けにします。



床ずれの手当て

床ずれができたなら早期治療が重要です。床ずれは、①痛みを感じる→②赤くなる→③水泡ができる→④皮膚がむける→⑤出血したり潰瘍ができたりする→⑥骨が見えるようになる、の順で進行します。赤くなりかけたときは、熱めの湯でタオルを絞り、こすらないように押さえるようにしてふき、パウダーをふって乾燥させ、手のひらで滑らかにマッサージをします。血行をよくすることがいちばん大切だからです。その部分は直接布団などに当たらないように、円座などを当てます。水泡ができてしまった場合は、かかりつけの医師や看護師に相談して、手当の方法を確認してください。

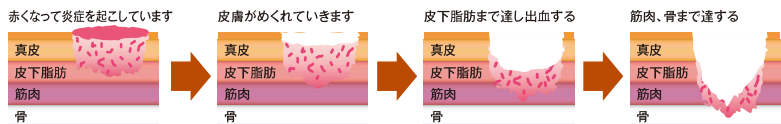

皮膚が赤くなっていたら

蒸しタオルで清拭し、乾いたタオルでよく拭きましょ。マッサージやドライヤーによる乾燥は皮下組織の炎症や損傷を悪化させる可能性があるため勧められない処置です。



ただれてしまった時は

消毒済みの清潔なガーゼを当てて、医師や看護師などに相談してください。できるだけその部分が圧迫されないように、体位を変えたり、円座などを使ってください。



食事・口腔ケア
自活・自助具
衣類・肌着・靴下
歩行補助用品
移動関連
車いす
入浴関連用品
排泄・トイレ
おむつ用品
ベッド関連
床ずれ防止関連
住居関連・手すり
スロープ・リフト
レクリエーション
介護予防
施設用品
生活健康
コミュニケーション
見守り
防災関連
介護保険制度

エアマット

ずり落ちないから、療養者様も苦しくなく、シーツの掛け直しの手間も削減。



下のベッドマットレスは別売りです。

1 トライセルE 2401-0810

①84cm幅 ②90cm幅 128,000円(税抜)

- 背上げ時のエアマットレスのずり落ちを防ぐ、アジャスト付き固定フード。
- スリムになった専用ポンプ&安心設計。
- サイズ/ポンプ=幅30×奥行8.8×高さ13.2cm ■体重設定範囲/①・②20~90kg ■材質/カバー表面=ポリウレタンフィルムラミネート加工布(防水・抗菌・伸縮)
- ①CR-330 ②CR-333

TAIS ①00206-000129 ②130 ケーブ

独立3層式バンブ構造で、最適な床ずれ対策。



4 アドバン 7502-1900

①83cm幅 ②91cm幅 ③83cm幅ショート ④91cm幅ショート 168,000円(税抜)

- 体重設定不要。●除湿機能付き。
- 圧切替型と静止型の切り替えが可能。
- 材質/マット=ウレタンフィルム、カバー=ウレタン合皮+ナイロン(透湿性と防水性) ■重量/マット=83cm幅=5.2kg、91cm幅=5.6kg、83cm幅ショート=5kg、91cm幅ショート=5.4kg、ポンプ=2.5kg
- ①MADV83A ②MADV91A ③MADV83SA ④MADV91SA

TAIS ①00054-000285 ②00054-000287 ③00054-000286 ④00054-000288 モルテン

高齢者の身体特徴に合った床ずれ防止機能。



7 アルファプラピオ (背上げセンサー付き) 4108-1000

①83cm幅 ②91cm幅 203,000円(税抜)

- 超低圧で身体を外力から守る体重フィードバックシステムが常に最適な体圧分散に制御。
- 重量/①8.3kg、②8.6kg
- 材質/マット=ポリウレタンフォーム
カバー=表地:ポリウレタン、裏地:ポリエステル
- ①MB-BF3R-HG ②MB-BF1R-HG

TAIS (①83cm幅) 00563-000083 タイカ

自動で小さな体位変換を頻回に行います。



■自動体位変換
スモールチェンジ機能 エアセルの圧切替

2 スモールチェンジラゲーナ 2401-2400

①84cm幅レギュラー ②90cm幅レギュラー ③84cm幅ショート ④90cm幅ショート 208,000円(税抜)

- 骨盤を支え、対角線上に小さな体位変換を15分間隔で行う「スモールチェンジ機能」搭載。
- ハイリッド構造によりマットレス内の熱や湿気を排気。
- 重量/約8kg ■材質/マット=ポリウレタンフィルム表面シボ加工、ポンプケース=ABS樹脂 ■セット内容/専用マットレス、専用ポンプ
- ①CR-700 ②CR-703 ③CR-705 ④CR-707

TAIS ①00206-000102 ②103 ③104 ④105 ケーブ

身体状況に合わせて最適な使用状態を自動で設定。



5 グランデ 7502-1800

①83cm幅 ②91cm幅 ③83cm幅ショート ④91cm幅ショート 188,000円(税抜)

- ポンプ操作パネルに身体状況を入力すると、マットレスのかたさ・動作・厚さ・除湿レベルが自動で設定されます。
- 材質/マット=ウレタンフィルム、カバー=ウレタン合皮(抗菌加工)+ナイロン(透湿性と防水性) ■重量/マット=5.9~6.2kg、ポンプ=5kg
- ①MGRA83 ②MGRA91 ③MGRA83S ④MGRA91S

TAIS ①00054-000345 ②00054-000347 ③00054-000346 ④00054-000348 モルテン

幅広い療養者や状態の変化に対応できるマルチタイプエアマット。



8 エアマスター ネクススR 2401-2220

CR-660 84cm幅(専用カバー付き) 172,000円(税抜)

- 端座位、リハビリ時に安定した床面を確保できます。
- 保持力のあるデュアルフィットセルとの相乗効果により、体位変換やポジショニングが楽に行えます。
- 重量/マットレス=8.6kg、ポンプ=3.5kg
- 材質/エアセル=ポリウレタンフィルム表面シボ加工

TAIS 00206-000082 ケーブ

ツイストライン構造で除圧効果を向上。



■自動体位変換
膨 縮 膨 縮 縦方向
膨 縮 膨 縮 横方向

3 プライムDX 7502-0901

①85cm幅(専用カバー付き) 99,000円(税抜)

- ②85cm幅(専用カバーなし) 91,000円(税抜)
- 100:50の圧切替+ツイストライン構造により、寝返りや体位変換のしやすさと優れた体圧分散性の両立を実現しました。
- 重量/マット:4kg、ポンプ:1.8kg ■色/パープル
- ①MPD-CVP ②MPD-OOP

TAIS 00054-000005 モルテン

さまざまな身体状況の利用者様に対応。



6 オスカー 7502-2000

①83cm幅 ②91cm幅 ③83cm幅ショート ④91cm幅ショート 194,000円(税抜)

- 体圧分散式マットレスに求められる重要な9つの特性(体圧分散性能・除圧性能・ずれ対策・安心地・座位安定性・むれ対策・ひえ対策・体位変換・安全衛生対策)を備えています。
- 重量/①12kg、②13.5kg、③11.5kg、④13kg ■耐荷重/150kg ■材質/マット=ウレタンフィルム・高耐久ウレタンフォーム、カバー=ウレタン合皮
- ①MOSC83 ②MOSC91 ③MOSC83S ④MOSC91S

TAIS 00054-000137 モルテン

リスクの高い療養者向けのエアマットレス。



9 エアマスター ビッグセル インフィニティ 2401-2300

CR-550 84cm幅(専用カバー付き) 194,000円(税抜)

- ヘッドアップの角度に応じて3段階で最適な内圧に自動調整する自動ヘッドアップ対応機能。
- 停電と同時に特殊なバルブがエアセル内の空気漏れを自動で遮断しマット内圧を約14日間保持。
- 重量/マットレス=8.3kg、ポンプ=4kg
- 材質/エアセル=ポリウレタンフィルム表面シボ加工

TAIS 00206-000074 ケーブ

革新的な独自形状の体圧分散マットレス専用ベッドシート。

1 クイックフィットシート 2401-0640

①84cm幅 ②90cm幅 **4,800円(税抜)**

- ベッドとシートのズレを最小限に抑えます。
- 体圧分散マットレスの機能をしっかりキープします。

洗 脱 乾 80℃

マットレス 必要



※マットレス・ポンプは別売りです。

ボックスフレア形状だから、ベッドメイキングに必要な時間を短縮



■サイズ/幅①84・②90×長さ201×厚み18cm
■材質/ポリエステル100% ■色/白

ケーブル

床ずれムレ防止の決定版!

3 床ずれナースパッド 2310-0100

①TN1100T-83 85cm幅 **32,000円(税抜)**
②TN1100T-91 93cm幅 **33,500円(税抜)**
③TN1100T-100 100cm幅 **37,500円(税抜)**

- 通気性・クッション性に優れた立体素材フュージョンを3層構造にした厚み2cmタイプ。背中の熱と湿気を逃がし、蒸れを軽減、汗でぐっしょり濡れるのを防ぎます。



マットレス 必要

■サイズ/①幅85×奥行190×高さ2cm、②幅93×奥行190×高さ2cm、③幅100×奥行190×高さ2cm ■重量/①1.8kg、②2kg、③2.5kg ■材質/ナイロン74%・ポリエステル26%

TAIS ①00762-000001 ②00762-000010

黒田

適度なやわらかさと高反発の動きやすさと、ムレない通気性のある体圧分散式マットレス。



マットレス 不要

6 ドクターケア® (通気タイプ) 3205-0200

レギュラー ①83cm幅 ②91cm幅 **68,000円(税抜)**

ショート ①83cm幅 ②91cm幅 **68,000円(税抜)**

- 人体と同じ圧力で反発するやわらかい高反発により無理のない寝姿勢を実現。

■重量/レギュラー:83cm幅(91cm幅)=12.5(13.5)kg
ショート:83cm幅(91cm幅)=11.5(12.5)kg
■材質/カバー=ポリエステル
中材=天然ラテックスフォーム

TAIS (レギュラー-91cm幅)01149-000042 ポドドクターメディカルケア

22本のエアセルと空気の調節により体圧を分散できるマットレス。

2 床ずれ防止補助用体圧分散式エアーマット 6301-8080

A01 **58,000円(税抜)**

- 睡眠時、リラックスタイムに、アウトドアや車中泊等でも、快適に使うことの出来るマットレス。
- 空気量調節ダイヤルで無段階制御し、約5分から10分間隔で交互に膨張、収縮を繰り返します。
- 背上げベッドにも対応。
- ご自身で簡単に快適な空気設定を自由に設定コントロール可能。



エアープンプ



NEW

マットレス 不要

フォーライフメディカル

■サイズ/幅90×長さ185×厚み8cm ■重量/約5kg
■セット内容/エアセル22本、ポンプ、予備セル1本付き、接続ホース
■材質/マット=ナイロン・PVC(塩化ビニル樹脂)
■エアセル数/22本 ■エアープンプ/幅25.5×13.5×高さ10cm
■エアープンプ重量/約1.83kg 電源/AC100V 50/60Hz
■電源コード長/1.8m

速乾性・通気性に優れた寝心地快適な床ずれ防止パッド。

4 ピュアライフエアパッド 1516-0100

①83cm幅 **27,000円(税抜)**
②91cm幅 **28,000円(税抜)**

- 体圧分散、湿潤軽減、制菌効果にすぐれた床ずれパッドです。
- 洗濯機で丸洗いでできて清潔です。

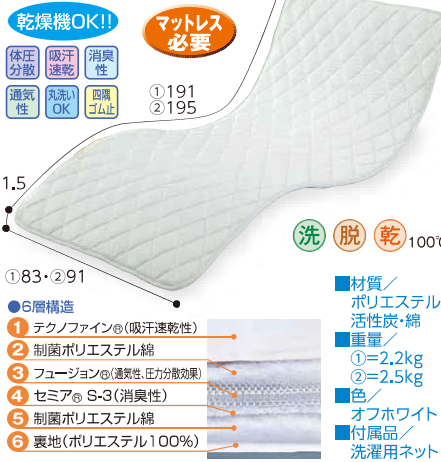

TAIS 00537-000003

ピュアライフ

乾燥機OK!
体圧分散 吸汗速乾 消臭性 通気性 丸洗いOK 四隅ゴム止

マットレス 必要

①191 ②195

①83・②91

- 6層構造
- ①テクノファイン®(吸汗速乾性)
- ②制菌ポリエステル綿
- ③フュージョン®(通気性、圧分散効果)
- ④セミア® S-3(消臭性)
- ⑤制菌ポリエステル綿
- ⑥裏地(ポリエステル100%)
- 材質/ポリエステル・活性炭・綿
- 重量/①=2.2kg ②=2.5kg
- 色/オフホワイト
- 付属品/洗濯用ネット

体圧分散にもすぐれた高反発の軽量敷きパッド。

5 ドリームエアパッド 1518-0100

①83cm幅 ②91cm幅 **10,000円(税抜)**

- 清拭タイプマットレスでムレが気になる方にオススメ。
- 洗濯機で丸洗いでできます(ネット使用)。

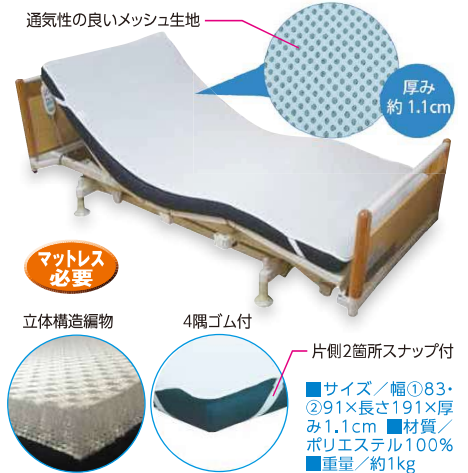

マットレス 必要

TAIS 01535-000013

オーシン

通気性の良いメッシュ生地
厚み 約1.1cm
立体構造編物 4隅ゴム付 片側2箇所スナップ付
■サイズ/幅①83・②91×長さ191×厚み1.1cm ■材質/ポリエステル100% ■重量/約1kg

7 APLUS FIT アプラスフィット 9101-1260

(通気) ①CAM-4000T(83幅) ②CAM-4001T(91幅) ③CAM-4002T(ショート) ④CAM-4003T(100幅) 各 **80,000円(税抜)**

(防水) ①CAM-4000(83幅) ②CAM-4001(91幅) ③CAM-4002(ショート) ④CAM-4003(100幅) 各 **80,000円(税抜)**

- 軽量でありながら、優れた体圧分散効果を発揮、寝返りもしやすい。

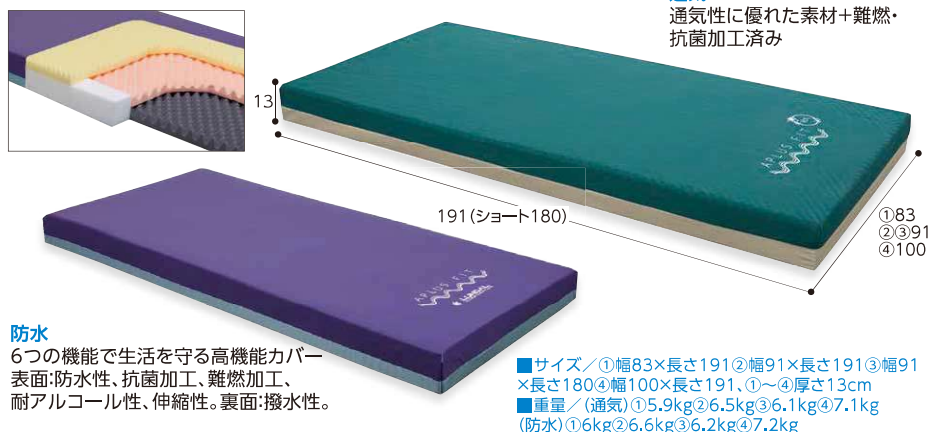

防水

6つの機能で生活を守る高機能カバー
表面:防水性、抗菌加工、難燃加工、耐アルコール性、伸縮性。裏面:撥水性。

■サイズ/①幅83×長さ191②幅91×長さ191③幅91×長さ180④幅100×長さ191、①~④厚さ13cm
■重量/(通気)①5.9kg②6.5kg③6.1kg④7.1kg (防水)①6kg②6.6kg③6.2kg④7.2kg

TAIS (通気)①00496-000334 ②00496-000335 ③00496-000336 ④00496-000337 (防水)①00496-000328 ②00496-000329 ③00496-000330 ④00496-000331

ランダルコーポレーション

洗:洗濯機OK 脱:脱水機OK 乾:乾燥機OK(耐熱温度)

食事/口腔ケア 自活/自動具 衣類/肌着靴下 歩行補助用品 移動関連 車いす 入浴関連用品 排泄/トイレ ベッド関連 床ずれ防止関連 住環境/手すり、スロープ/リフト、レクリエーション 生活/健康 施設用品 コミュニケーション 見守り 防災関連 介護/保険制度

布団が湿っていたり、シーツのシワ、汚れなども床ずれの原因になります。通気性の良いマットを選び清潔にしておくことを心がけましょう。

静止型マットレス

厚み約5cmでも底つきしにくくマットレス。

1 ドリームエア-550 (マットレス) 1518-0300 45,000円(税抜)

- ①83cm幅 ②91cm幅
- 薄型なので超低床ベッドにおすすめ。
- 沈み込みが少なく底つき感の無いマットレス。
- 高反発マットレスで身体の動きを防げます。

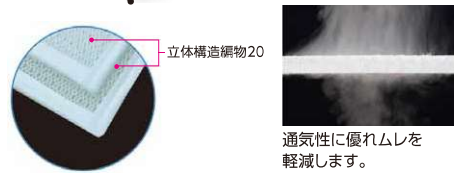
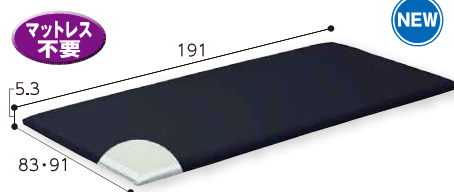

■材質/中材=ポリエステル100%
インナーカバー=ポリエステル100%
■重量/①4.9kg、②5.3kg
□①OS-130-83 ②OS-130-91
TAIS 01535-000033 オーシン

床ずれ防止の圧対策と快適な寝心地を実現。

2 ピュアレックス 7502-2210 124,000円(税抜)

- ①83cm幅 ②91cm幅
- 身体の動きにフィットして圧を対策する皮膚感覚素材。
- マットレスの両サイドに硬いウレタンフォームを配置し、より端座位が安定し、安全な立ち上がりをサポート。
- 完全防水カバーでアルコールなどの消毒剤を使用し、拭き取ることができます。

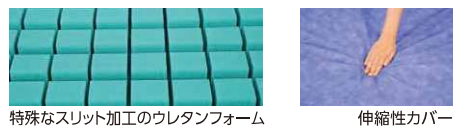
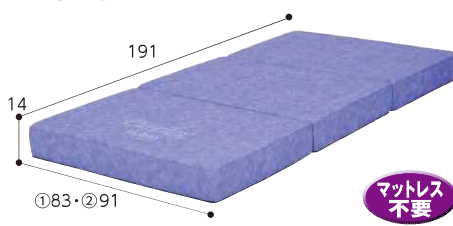

■重量/①8.6kg、②9.3kg
■材質/マット部=ポリスチレンゲル・ウレタンフォーム
マット表面=ウレタン合皮(制菌加工)
□①MPX1583 ②MPX1591
TAIS 00054-000037 モルテン

より衛生的に、より快適な眠りを誘う体圧分散式マットレス。

3 ソフィア(防水タイプ) 7502-0100 71,400円(税抜)

- ①83cm幅 ②91cm幅
- 独自のスリット形状により体を柔らかく支え、寝心地のよさと寝返りのしやすさを両立。●オモテ面「柔らかめ」とウラ面「かため」のリバーシブル仕様。●完全防水カバーで素早く清拭ができ、丸洗いも可能。

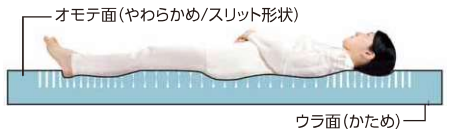
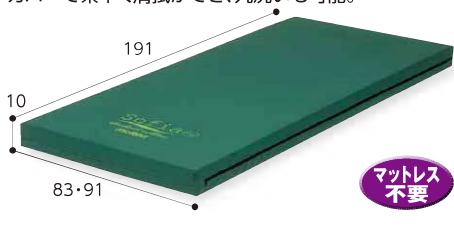

■重量/①6.3kg、②6.8kg ■材質/クッション材=ウレタンフォーム カバー表面=ウレタン合皮(制菌加工)
□①MHA1083A ②MHA1091A
●長さ180cmのショートタイプもございます。
TAIS ①00054-000306 ②00054-000308 モルテン

床ずれ軽度リスク向けのマットレス。

4 アルファプラ 4108-0900 88,000円(税抜)

- ①撥水・防水カバー-83cm幅 ②撥水・防水カバー-91cm幅
- ③通気カバー-83cm幅 ④通気カバー-91cm幅
- 療養者の能力や要望をサポートする体圧分散と動きやすさの絶妙なバランスが特徴です。



■重量/83cm幅:6.9kg、91cm幅:7.6kg ■材質/カバー:①・②=表地(ポリエステル)・裏地(ポリウレタン)、③・④=ポリエステル、中材=ウレタンフォーム・シリコーンゲル
□①MB-LW3R ②MB-LW1R ③MB-LA3R ④MB-LA1R
TAIS ①00563-000101 ②103 ③091 ④093 タイカ

汚れても安心の防水マットレス。

5 ウェーブサポートマットレス 1208-0500 25,000円(税抜)

- WSP-103/83cm幅 WSP-101/91cm幅
- お手入れはカバーの清拭のみなので簡単です。
- 硬さが選べる2層式(リバーシブル)。

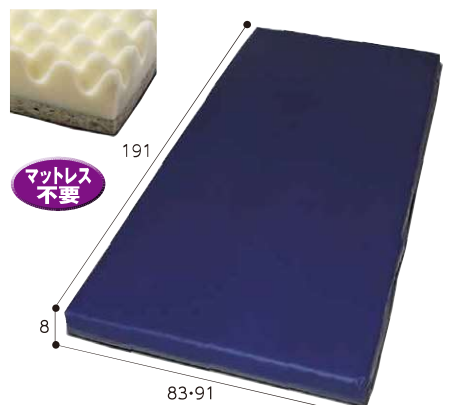

■重量/83cm幅=4.8kg、91cm幅=5.3kg
■材質/中身=ウレタンフォーム
カバー=ポリエステル・ウレタンラミネート
TAIS (91cm幅)00357-000071 イノアックリビブ

新開発の高弾性無膜ウレタンフォームを使用。

6 アルファプラF 撥水・防水カバータイプ 4108-0600 140,000円(税抜)

- ①83cm幅レギュラー ②83cm幅ショート ③91cm幅レギュラー ④91cm幅ショート
- 独自の4x4スリット加工により、体重の軽い方でも十分に身体が沈み込み、高い体圧分散効果が得られます。
- 変形してもすばやく戻る高弾力性。少ない力での寝返りや起き上がりをサポートします。

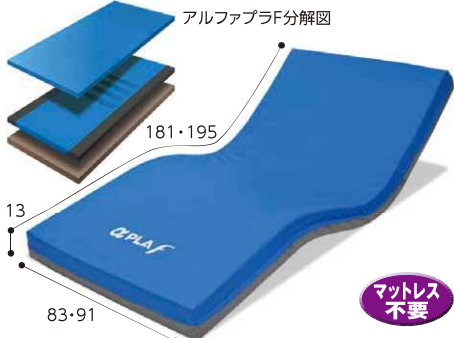

■重量/①8.7kg、②8.1kg、③9.5kg、④8.8kg ■材質/マット=アルファゲル・ポリウレタンフォーム、カバー=ポリエステル・ポリウレタン
□①MB-FW3R ②MB-FW3S ③MB-FW1R ④MB-FW1S
●通気カバータイプもあります。
TAIS ①00563-000056 ②55 ③59 ④58 タイカ

防水&通気のリバーシブルのカバーで、用途に合わせて使い分けが可能。

7 ブレイラハイブリッド ケアマットレス 3205-0300 90,000円(税抜)

- レギュラー ①83cm幅・②91cm幅 90,000円(税抜)
- ショート ③83cm幅・④91cm幅 90,000円(税抜)
- 床ずれ防止に優れた天然ラテックスフォーム100%のケアマットレス。
- 天然ゴムの素材が持つ強力な抗菌力。衛生的で安心。



■重量/11.5~13.5kg ■材質/カバー=ポリエステル、中材=天然ラテックスフォーム
□①BRHM-830R ②BRHM-910R ③BRHM-830S ④BRHM-910S
TAIS (②91cm幅)01149-000015 ボディクターメディカルケア

リハビリから寝たきりの方まで使える体圧分散性。

8 ブレイラプレミアム ケアマットレス 3205-1100 120,000円(税抜)

- レギュラー ①83cm幅・②91cm幅 120,000円(税抜)
- ショート ③83cm幅・④91cm幅 120,000円(税抜)
- 抜群の柔らかさとソフトな弾力で、底付き感なく体内応力の集中を防ぎ、床ずれを防止。
- 透湿防水面と制菌撥水面が選べる高性能防水仕様。

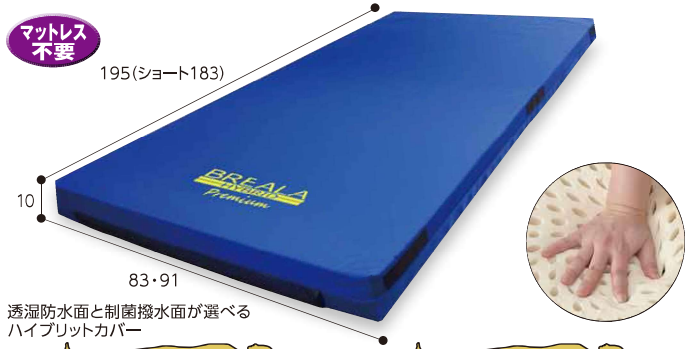

■重量/12.5~14.5kg ■材質/カバー=ナイロン・ポリエステル、中材=天然ラテックスフォーム
□①BR-PCM-830R ②BR-PCM-910R ③BR-PCM-830S ④BR-PCM-910S
TAIS 01149-000028 ボディクターメディカルケア

洗える、ムレない、へたりが少ない体圧分散・低反発マットレス。

1 ソフトナース(マイクロ) 9102-2001

ピンク	42,800円(税抜)
グレー/ピンク	52,800円(税抜)
イエロー/ピンク	74,800円(税抜)

●温度によって硬さが変化するので、体に沿ってウレタンが沈み、広い範囲で体圧を分散することができます。



マイクロクッション付。15×30×高さ約7cm

サイズ/幅83×奥行191cm	体重(目安)	色	品番	サイズ	容量
■材質/特殊ウレタン	40kg以上70kg以下の方	ピンク	3145-071	3cm	2.0kg
	70kg以上130kg以下の方	グレー/ピンク	3145-072	4cm	2.5kg
■TAIS (ピンク)00245-000006	0kg~130kg以下の方	イエロー/ピンク	3145-073	6cm	4.5kg
					ラックヘルスケア

通気性と高反発の、洗えるマットレス。

2 ハッピー そよかぜ 6113-0100 60,000円(税抜)

①83cm幅 ②91cm幅

●布団やマットレスの上に敷いて使用します。沈み込みが少ない高反発マットレスですので身体の動きを妨げず床ずれの予防に。
●通気性がよく、ご家庭の風呂場で洗え、中材に抗菌加工を施しているため清潔です。



■重量/①3.6kg・②3.9kg	■材質/中材=合成繊維(ポリエステル系繊維)
	カバー=ポリエステル100%
■TAIS (91cm幅)00747-000006	ハッピーおがわ

失禁や部分的な使用に便利な優れもの。

3 ハッピーそよかぜ 1/3 6113-0200 各 20,000円(税抜)

①83cm幅 ②91cm幅

●沈み込みが少ない高反発マットレスですので身体の動きを妨げず床ずれの予防に。
●簡単にシャワーなどで手洗いができ、清潔です。

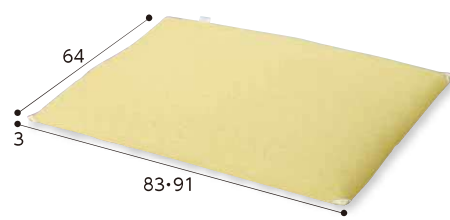

■重量/①=1.2kg、②=1.3kg	■材質/中材=合成繊維(ポリエステル系繊維)
	カバー=ポリエステル100%
■TAIS (91cm幅)00747-000006	ハッピーおがわ

30°側臥位のポジショニングをサポートする体位変換クッション。

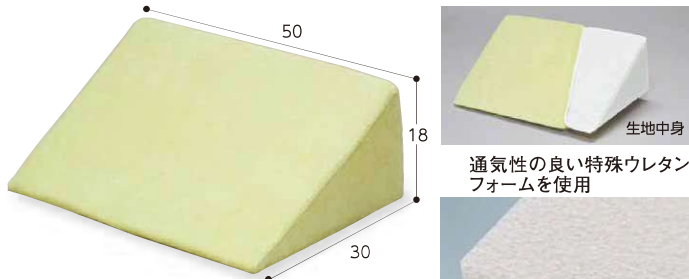

4 体位変換パット「ピタゴラス」 6301-8040 6,000円(税抜)

●奥行30cmの特殊ウレタンフォームが背中全体を支え、身体をしっかりと保持します。
●座位保持用として車いす、足上げ(むくみ防止)・背当てクッションとしても利用できます。

体位変換がラクな30度側臥位を保持します。

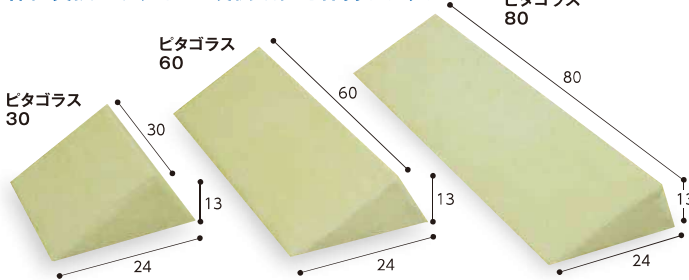

5 三角クッション・ピタゴラス(30-60-80) 6301-8050

ピタゴラス30	5,500円(税抜)
ピタゴラス60	7,300円(税抜)
ピタゴラス80	8,400円(税抜)

●通気性の良いスポンジのようなクッション。
●ムレの心配がありません。

さらさらでソフトなビーズクッション。

6 ファインビーズ 1208-0600

FBC-6301おおまめクッション	6,600円(税抜)
FSC-4301そらまめクッション	2,900円(税抜)
FKC-3201こまめクッション	2,500円(税抜)

●ビーズのソフトさと二重構造のカバーにより底付きがしにくい構造。

■サイズ/おおまめ=40×63×12cm そらまめ=27×43×12cm こまめ=20×32×8cm	■材質/中身=ポリスチレンビーズ、カバー=ポリエステル100%
	イノアックリピン

もっちり低反発でやさしい座り心地。

7 リバーシブル背筋角座クッション 3110-0890 1,280円(税抜)

●前下がり形状のクッションが姿勢をサポート。



クッションは前下がり形状をしているので、背筋が自然と伸びやすく、低反発のクッションが座骨にかかる体重負担を分散するので、快適な座り心地が続きます。

■サイズ/幅37×奥行37×厚さ11cm	■重量/約780g
■材質/本体=ポリエステル100%、中材=ポリウレタン樹脂	

8 低反発もっちり円座クッション 3110-0620 1,220円(税抜)

●円座形状がお尻をソフトに包み込みます。座骨をサポートし、きれいな姿勢を保ちます。

■重量/590g	■材質/本体=ポリエステル100%
	中材=ポリウレタン

ソフトな弾力性を持つ特殊ファイバーを使用したクッション。

9 デラックス円座 1503-0205 1030 3,800円(税抜)

●中身は患部の保護に適したソフトな弾力性を持つ特殊ファイバーを使用。
●側地は吸汗性の高いパイル生地を使用。

■サイズ/内径約10cm	■重量/400g	■材質/側地=パイル(綿85%・ポリエステル15%)
		裏地=フロード(綿35%・ポリエステル65%)
		■色/ブルー・クリーム ■洗濯機○、脱水機○、乾燥機○(60℃)

負担なく寝返り助が可能な新発想の体位変換器です。

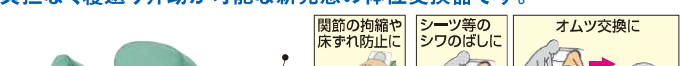

10 ライトターン 1205-0900 標準タイプ 22,500円(税抜)

●股間を開いた状態を保持できるのでおむつ交換や摘扱が簡単。

■材質/クッション=ウレタン複合材、表材=ポリウレタンソフトレザー	■アイソネックス
■TAIS 00149-000017	

食事口腔ケア 自活自助具 衣類肌着靴下 歩行補助用品 移動関連 車いす 入浴関連用品 おむつ用品 排泄トイレ ベッド関連 床ずれ防止関連 住環境手すり、スロープリフト、レクリエーション 介護予防、生活健康 施設用品 コミュニケーション 見守り 防災関連 介護保険制度

体位変換クッション

クッションにあいている穴の部分で体圧を分散。100kgの体重でも使用OK。

1 エアークッション(タオル地カバー付) 1102-0100

万能(タオル地カバー付・ポンプ付) **5,400円(税抜)** 角座(タオル地カバー付) **3,000円(税抜)**

●たたくことで体位変換のときの支えにもなります。

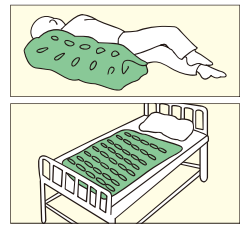

※クッションのみの販売もいたします。
万能(3,400円(税抜))、角座(1,500円(税抜))

■サイズ/万能=約60×90×7cm、角座=約48×48×7cm ■耐荷重/100kg

TAIS (角座)00131-000027

フォーライフメディカル

吸汗性と耐久性に優れたエアークッション。吸水性のよいカバー付。

2 エアークッション「タフ」(タオル地カバー付) 6301-7500

40穴タイプ(タオル地カバー付・ポンプ付) **5,400円(税抜)**

16穴タイプ(タオル地カバー付) **3,000円(税抜)**

●タオル地カバーを使用しているため、爽やかな乾いた肌を保ちます。
●クッションの本体に穴があいているので空気の流れが良く、床ずれの予防に効果的です。

■交換クッション/
40穴タイプ=3,400円(税抜)
(クッションのみ)
16穴タイプ=1,500円(税抜)
■交換タオル地カバー/
40穴タイプ=2,000円(税抜)
16穴タイプ=1,500円(税抜)

■サイズ/40穴タイプ=約幅60×長さ90×厚さ5~6cm
16穴タイプ=約48×48×厚さ5~6cm
■材質/クッション=塩化ビニール
カバー=綿100%
■耐荷重/100kg

TAIS (タフ16)00131-000047

フォーライフメディカル



豊富な形とサイズのピロー&クッションにより、床ずれ・拘縮等合併症の防止対策に活用できます。

3 ロンボ ポジショニングピロー&クッション 2401-1500

- ①RF1 **5,000円(税抜)**
- ②RF3 **5,500円(税抜)**
- ③RF5 **13,000円(税抜)**
- ④RM1 **14,500円(税抜)**
- ⑤RM2 **14,500円(税抜)**
- ⑥スネークミニ **16,000円(税抜)**

■材質/表側地=綿50%・ポリエステル50%
■洗濯機○、脱水機○、乾燥機○(100℃)

TAIS ①~⑤00245-000066 ⑥152 ケーブ

①RF1(40×60cm)
枕としてさまざまな部位のサポートに。



高さの補助

②RF3(23×40cm)
高さの補助としても使えます。



手先の
ポジショニング

③RF5(80×80cm)
サポートの難しい背中と拘縮にも対応。



拘縮の下肢の
サポート

④RM1(65×75cm)
丸めたり、折り曲げたり自在に使えます。



側臥位の
下肢の
サポート

⑤RM2(クッション部:40×80cm)
フラップ部:20×80cm)
快適に30度側臥位をサポート。



30度側臥位
のサポート

⑥スネークミニ(φ20×100cm)
さまざまな部位のサポートに。



座位での
上肢の
サポート

体位変換が楽に行えて、広い面積で体圧の集中を防止します。

4 ナーセントパット 1205-0100

- ①A 3点セット(大ピース×1・小ピース×2) **25,000円(税抜)**
- ②A 2点セット(小ピース×2) **12,600円(税抜)**
- ③L50×1(幅20×奥行50×高さ10cm) **8,200円(税抜)**

●理想的な30°の体位変換が可能です。

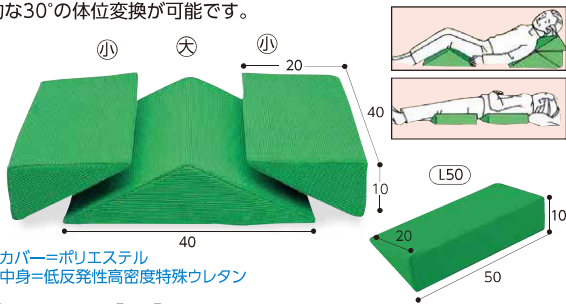

■素材/カバー=ポリエステル
中身=低反発性高密度特殊ウレタン

TAIS ①00149-000012 ②45 ③48

アイソネックス

窪みに身体がフィットしてズレにくいクッションです。

5 シュリンプクッション 1503-6600

- ①1171小 クリーム **4,300円(税抜)**
- ②1172大 クリーム **9,000円(税抜)**

●症状や体型に合わせて向きを変えて使用できます。
●側地は吸水性があり、抗菌防臭加工を施しているのが衛生的です。

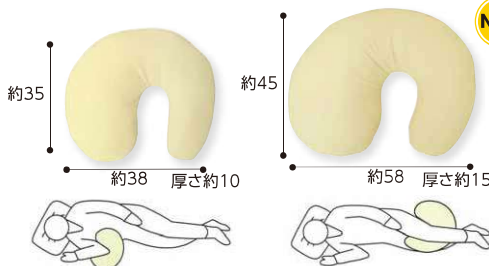

NEW

球状加工によりへたりにくい
マルーンボールファイバー

■材質/側地=外側:ポリエステル100%(鹿の子抗菌防臭加工)、中側=ポリエステル100%(立体メッシュ)、中身:ポリエステル100%(マルーンボールファイバー)
■重量/①約340g②約900g

エンゼル

簡単に使用可能なポジショニングクッション。

6 サポタイト(標準枕・三角枕・ブーメラン・側臥位セット) 2401-1560

- ①標準枕 CK-430 **5,600円(税抜)**
- ②三角枕 CK-431 **9,800円(税抜)**
- ③ブーメラン CK-432 **13,000円(税抜)**
- ④側臥位セット(標準枕×2、三角枕×1) **21,000円(税抜)**

●クッションの中身は大小さまざまな種類の違うウレタンフォームチップが入っています。体の形にやわらかく、滑らかにフィットします。
●水温80度、乾燥温度80度まで洗浄可能。常時衛生的に使用可能です。

■材質/カバー=ポリエステル65%、綿35%、中身=ウレタンフォーム(ランダムカット、マイクロキューバット)

TAIS ①00206-000098 ②099 ③100 ④101

ケーブ

吸汗性・拡散性が高いカバー付。

7 エアークッション

角座エアークッション **3,800円(税抜)**

U座エアークッション **3,500円(税抜)**



●痔や術後の座位、仰向けになったときの腰当てに。
3101-0300



●肛門や尾てい骨などに、首当てとしても最適です。
3101-0200

■サイズ/角座=約37×37cm、U座=約40×36cm(空気注入後) ■材質/本体=ビニール
ダンロップホームプロダクツ

丸洗い・乾燥機OK!! 床ずれや拘縮を防止するための体位変換クッション。

1 ナーセント メディカルシリーズ	ナーセント Ex	1205-1300	
	ナーセント Ex ユー	1205-1360	
①ナーセント Ex ロール 200	16,400円(税抜)	②ナーセント Ex ロール 150	13,400円(税抜)
③ナーセント Ex ロール 100	9,400円(税抜)	④ナーセント Ex ワイド	15,800円(税抜)
⑤ナーセント Ex ユー Mサイズ	9,200円(税抜)	⑥ナーセント Ex ユー Lサイズ	12,800円(税抜)

- ハンドル付きで体位変換の負担を軽減。
- 天然綿で肌触りの良い素材、適度な流動性と形状保持性で形作りやすい中材。
- 熱湯消毒や希釈した塩素系漂白剤での消毒、乾燥機、オートクレーブ135℃での滅菌も可能。

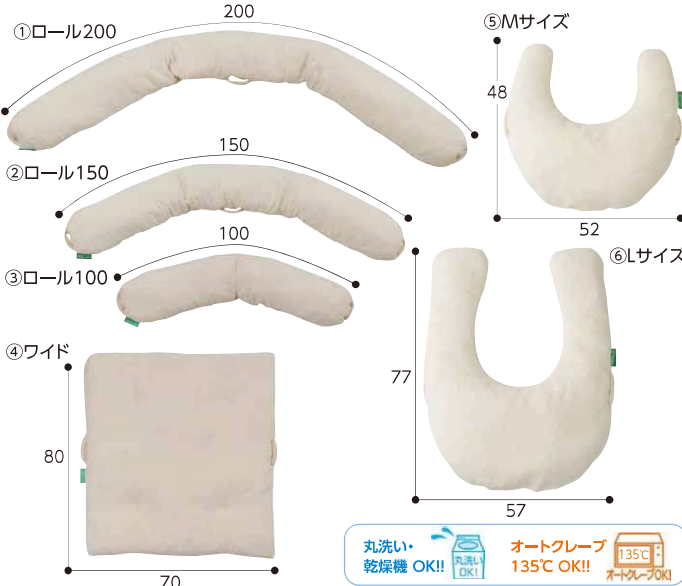

丸洗い・乾燥機 OK!! オートクレーブ 135℃ OK!!

■サイズ/ナーセントEx:ロール200=200×24×7cm、ロール150=150×24×7cm、ロール100=100×24×7cm、ワイド=80×70×5cm、ナーセントEx ユー:Mサイズ=52×48×3cm、Lサイズ=57×77×9cm ■重量/ナーセントEx:ロール200=1,800g、ロール150=1,350g、ロール100=900g、ワイド=2,050g、ナーセントEx ユー:Mサイズ=700g、Lサイズ=1,350g ■材質/表材=ポリエステル70%、綿30%、中材=ポリエステル繊維チップ

適度なクッション性と、優れた通気性でムレの心配がありません。

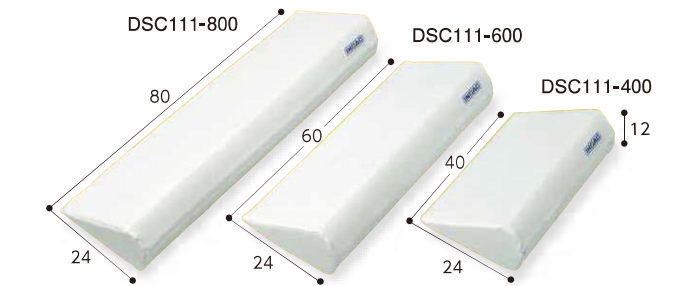

2 超通気サーティパット 1208-0300

DSC111-400	6,000円(税抜)	●30度の角度が楽な体位を保ちます。 ●洗濯可能。
DSC111-600	8,000円(税抜)	
DSC111-800	10,000円(税抜)	

■重量/400=270g、600=400g、800=540g ■材質/中材=特殊ウレタンフォーム、外カバー=綿70%・ポリエステル30%、中カバー=ポリエステル100% ■洗濯機○、脱水機○、乾燥機×

骨盤周りを引き締め骨盤補整。

3 勝野式 座るだけで骨盤キュッとクッション 7405-0500

3,800円(税抜)

●低反発と高反発と硬質ウレタンの立体3層構造なので、長時間座っていても疲れにくい。裏面にはスベリ止め加工付。

■サイズ/幅42×長さ31×厚さ8.5cm
■材質/中身=ポリウレタンフォーム、カバー=綿80%、ポリエステル20%
■色/ブルー・レッド・ブラウン

ブルー
レッド
ブラウン
メイダイ

通気性に優れ、体圧の分散を促します。



4 ビーズパッド 4102-4901

1型(47.5×43cm)	9,000円(税抜)	6型(36×53cm)	5,500円(税抜)
2型(27×34.5cm)	2,200円(税抜)	7型(59×83cm)	12,000円(税抜)
3型(29×33cm)	2,200円(税抜)	ビーズクッション(43×44cm)	7,000円(税抜)
4型(24×59cm)	2,800円(税抜)	円座(40×37cm)	3,300円(税抜)
5型(21×55cm)	4,200円(税抜)	●異なったサイズ(大・小)のビーズが移動し、体にフィット。体圧分散、体位変換補助具に効果的。	

■材質/生地=ポリエステル・綿(抗菌防臭加工)、ビーズクッション表地=ポリエステル100%・起毛加工 ■洗濯(手洗い○)、乾燥機×

TAIS (円座)00220-000007 ビジョンタヒラ

中のビーズが細かいので、体位変換や車椅子での体位保持に。身体に優しく接し、熱もこもりません。



5 ブーメランクッション 1208-0230

Mサイズ	3,500円(税抜)	●頭を起こした時の支えや、体位変換時に使用します。 ■重量/L=1.5kg、R=0.8kg、M=0.4kg ■材質/中身=ポリスチレンビーズ カバー=綿100%
Rサイズ	6,300円(税抜)	
Lサイズ	9,500円(税抜)	

TAIS (Lサイズ)00357-000009 イノアックリピン

丸洗いで、乾燥機も使用できる便利な角座です。

6 デラックス角座 1503-0200

1032 4,000円(税抜)

●裏面にはスベリ止め素材を使用していますので車いすにも適しています。

■サイズ/厚さ8cm(内径10cm)
■材質/中身=中空ポリエステルファイバー
側地=パイル(綿85%、ポリエステル15%)
裏地=ポリエステル100%
■洗濯○、脱水○、乾燥機○(60℃)

JAN 4975520-536154 エンゼル

7 低反発 Dr.円座クッション 3110-0100

1,886円(税抜)

●両面タイプで冬面はふんわりあたたか、夏面はサラッと爽やかな感触です。
●低反発クッションにより、腰やお尻の負担を和らげます。

■重量/860g ■材質/カバー=ポリエステル100%、中材=ポリウレタン、クッション側地=ポリプロピレン・炭

厚み10

床ずれ防止関連

食事・口腔ケア
自活・自動具
衣類・肌着靴下
歩行補助用品
移動関連
車いす
入浴関連用品
排泄・トイレ
おむつ用品
ベッド関連
床ずれ防止関連
生活関連
生活健康
施設用品
コミュニケーション
見守り
防災関連
介護保険制度

医療用ムートン/手指硬直予防具

医療・看護用シープスキン「ナーシングラグ」

- 上質の小羊の毛100%を特殊加工した医療用毛皮。
- 通気性にすぐれ、体圧分散・摩擦軽減に効果的。

抗菌加工
防ダニ加工

ウイズ



ベッドに敷いて体圧分散。

1 ナーシングラグ (医療用ムートン)

- サイズ / 一匹物=幅約65×長さ95cm
- 一匹半物=幅約65×長さ130cm
- 二匹物=幅約65×長さ180cm

1302-0500

TAIS (二匹物) 00076-000003

床ずれ防止や体位変換の時に。薄型は背中に敷いても、体がわん曲しません。

2 円座 ●厚型 (NR-10) ●薄型 (NR-11)

- サイズ / 厚型=外径36cm×内径約11cm×厚さ約8.5cm、薄型=外径36cm×内径約11cm×厚さ約4.5cm
- 材質 / 中材:厚型=ポリエステル繊維100%、薄型=ウレタンクッション

1302-0100

(厚型) NR-10

(薄型) NR-11



長時間の座位や車いす用のクッションとして使用される方に。

3 角座 ●厚型 (NR-20) ●薄型 (NR-21)

- サイズ / 厚型=40×40×厚さ10.5cm、内径約11cm、薄型=40×40×厚さ5.5cm、内径約13cm
- 材質 / 中材:厚型=ポリエステル繊維、薄型=ウレタンクッション

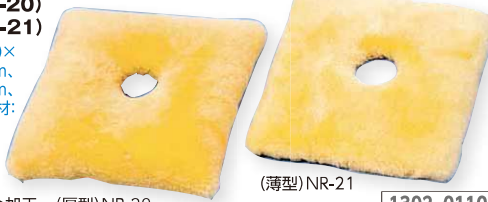

裏地はすべり止め加工 (厚型) NR-20

1302-0110

おしりや床ずれのある部分を保護。二つ折りにして脇や足に挟んでも使えます。

4 円座 (薄型穴無)

NR-24

- サイズ / 直径約36×厚さ約4.5cm
- 重量 / 約290g

1302-0104

5 ムーンパット

- (S) NR-19 (約85g)
- (M) NR-18 (約160g)
- サイズ / M=直径約28×厚さ約4.5cm
- S=直径約20×厚さ約4.5cm

1302-0103

ムレを防ぎ、かかとと床ずれを防止します。

6 かかとあて

- サイズ / フリー
- マジックテープ付

1302-0200



ひじの床ずれ防止と、関節の痛み軽減に。

7 ひじあて

- サイズ / フリー
- マジックテープ付

1302-0400



患部の床ずれ防止や頭部の術後枕に最適。

8 まくらパット

中材 / ウレタンクッション

- サイズ / 幅25×長さ35×厚さ約4.5cm
- 重量 / 約190g

1302-0301

かかと、ひざ、ひじ、頭などの床ずれ防止用。

9 ドーナツパット

中材 / ウール綿

- サイズ / 直径約16cm、中穴約4.5cm、厚さ約4.5cm

1302-0300

1 ナーシングラグ (医療用ムートン)	一匹物	35,000円(税抜)
	一匹半物	47,000円(税抜)
	二匹物	71,000円(税抜)
2 円座 (厚型・薄型) 厚型 (NR-10)・薄型 (NR-11)		各12,500円(税抜)
3 角座 (厚型・薄型) 厚型 (NR-20)・薄型 (NR-21)		各15,800円(税抜)
4 円座 (薄型穴無) NR-24		12,500円(税抜)

5 ムーンパット	(M) NR-18	8,500円(税抜)
	(S) NR-19	4,700円(税抜)
6 かかとあて NR-07	(2個・1組)	12,500円(税抜)
7 ひじあて NR-08	(2個・1組)	12,000円(税抜)
8 NRまくらパット	NR-16	12,000円(税抜)
9 ドーナツパット	NR-09 (1個)	3,600円(税抜)

現場の声から生まれたオーガニックコットンのハンドグリップ。

NEW



①PN001 (斜め俵)

②PN002 (俵)

③PN003 (紐)

10 ピタ・握り棒 5214-1000

- ①PN001 (斜め俵) ②PN002 (俵) ③PN003 (紐) 各2,300円(税抜)

●中材に反発性の強い「エラストマー」を使用することで、拘縮の力を押し戻す作用が働きます。肌触りに優しいオーガニックコットン。丸洗いも可能です。

- サイズ / ①幅4×奥行10×高さ4cm ②幅5×奥行8.5×高さ5cm ③幅2×奥行45×高さ2cm
- 材質 / 熱可塑性エラストマー、オーガニックコットン

日本ジェル

拘縮対策特許取得!! 握っているだけで24Hのリハビリ運動。

NEW



①直径4×12cm

②直径6×20cm

③17×17×5cm

11 ミラクルグリップ40S・60・200 6503-0110

- ①MG40S (2個セット) 4,600円(税抜)
- ②MG60 3,800円(税抜)
- ③MG200 6,800円(税抜)

●拘縮の酷い方の手の臭気の軽減とヌメリの軽減及び水虫対策に。

- 材質 / カバー=ポリエステル100%、中材=ポリエチレン100%
- 洗濯○、脱水○、乾燥機×

ホワイトサンズ

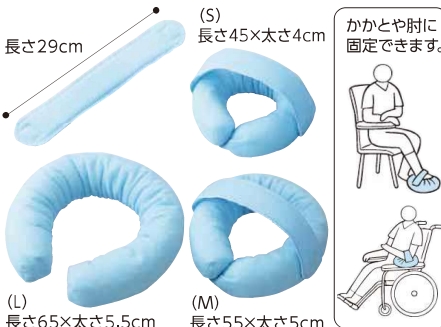

12 通気ビーズパッド(ベルト付) 1612 1503-2500

- S 2,000円(税抜)
- M 2,300円(税抜)
- L 2,600円(税抜)

●通気・放熱性に優れたビーズの心地よい感触がやさしく患部を保護します。

- 材質 / 側地:パイル(ポリエステル) 中身:通気ビーズ

エンゼル

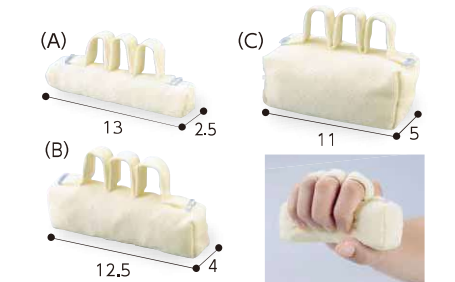

13 通気ビーズスティック 1503-2610

- 1073 各1,200円(税抜)

●指や手の硬直予防と、指の間や手のひらの臭いとただれの改善に。

●通気性に優れ、心地よい感触が手のひらをやさしく保護します。

- 材質 / 中身=通気ビーズ、側地=ポリエステル鹿の子
- 洗濯○、脱水○、乾燥機○(80℃・15分以内)

エンゼル



14 ビーズプチハンド 4102-4910

- 800円(税抜)

●指の間にもビーズがある為、指と指の間のただれを予防。

●手のひらを爪による傷から保護。

●手指の圧迫を和らげムレをおさえます。

- サイズ / 12×13cm
- 材質 / 中材=発泡ポリスチレンビーズ、生地=綿75%・ポリエステル25%
- 洗濯 / 脱水機×、乾燥機×
- ※手洗いでお願いします。

ピジョンタヒラ

住宅関連 手すり・スロープ・リフト



玄関の段差や、トイレの立ち座りなどが、年をとって体が動きにくくなると、意外に大きな障害となります。お年寄りが転倒して骨折すると、そのまま寝たきりになることもあり、大変危険です。必要などころに手すりをつけたり、段差を解消するなど家の中を早めに整えておきましょう。

上下の手すりがそれぞれ独立して調整可能。

1 玄関用自在手すり ツインディ 6119-4000

①XPN-L80201 (両手すり・ふみ台付)	120,000円(税抜)
②XPN-L80202 (両手すり・ふみ台なし)	102,000円(税抜)
③XPN-L80203 (片手すり・ふみ台付)	84,000円(税抜)
④XPN-L80204 (片手すり・ふみ台なし)	66,000円(税抜)

■平手すりと丸手すりの組み合わせで動作をサポート。

■踏み台高さ/10.8~18cm(5段階) ■重量/①43.5kg、②35kg、③36kg、④27.5kg ■耐荷重/100kg ■材質/ベース・手すりフレーム=スチール ■付属品/六角レンチ

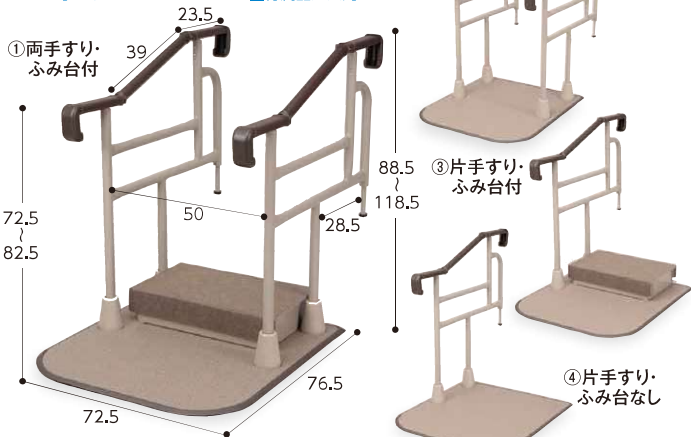

TAIS ①00980-000204 ②05 ③06 ④07

パナソニック

手すりをつなげ、組み合わせを変えて動線を確保。

2 つながる手すり すりてあすりてあCuteZ 4117-1600

①ST-1 (片手すり・ふみ台なし)	68,000円(税抜)
②ST-2 (両手すり・ふみ台なし)	106,000円(税抜)
③STC-1 (片手すり)	65,000円(税抜)
④STC-2 (両手すり)	98,000円(税抜)

■据置型のため天井などを気にせずに設置が可能。さらにCuteZはコンパクトで持ち運びも便利。

■重量/①26kg、②32kg、③16.5kg、④21kg ■材質/ベース・手すりフレーム=スチール ■付属品/六角レンチ



TAIS ①00837-000011 ②12 ③16 ④17

3 ポーチX 7115-1410

●玄関や入口付近の段差に、一体型で簡単に取付られる屋外用手すりです。



315-5825 60,500円(税抜)	315-5826 58,000円(税抜)	315-5830 44,000円(税抜)	315-5820 60,500円(税抜)	315-5821 58,000円(税抜)
-----------------------------	-----------------------------	-----------------------------	-----------------------------	-----------------------------

- 1段段差に設置するタイプで、段差の水平移動をサポート。
- オーバーハング形状により道路際までの手摺設置が可能です。
- 1段差に設置できる幅29cmのコンパクト手摺です。
- 奥行きをせまい段差でも、壁際まで取付られる手すりです。
- 1段・2段の段差に対応可能な手すりです。

■材質/アルミ・ステンレス ■付属品/ロードフラットタイプ=ベースプレートカバー(2個)・アンカーセット、ロード埋め込みタイプ=ベースプレートカバー(2個)、Miniフラットタイプ=ベースプレートカバー(1個)・アンカーセット、フラットタイプ=ベースプレートカバー(2個)・アンカーセット、埋め込みタイプ=ベースプレートカバー(2個)

住改
マツタ

シンプルデザイン・らくらくメンテナンス。

4 玄関用ベストサポート手すり 3212-0700

●安心して身体を預けられる形状。 ●らくらく高さ調節。

	サイズ(cm)				TAIS 01235-	価格(税抜)
	A	B	C	D(上がりかまち高さ)		
1-1	80.5	56	96~106	0~20	000019	76,000円
1-2	80.5	56	96~106	0~20	000020	104,000円
2-1	80.5	56	116~126	20~40	000021	78,000円
2-2	80.5	56	116~126	20~40	000022	108,000円
3-1	69.5	44	96~106	0~20	000198	72,000円
3-2	69.5	44	96~106	0~20	000199	100,000円
4-1	69.5	44	116~126	20~40	000200	74,000円
4-2	69.5	44	116~126	20~40	000201	104,000円

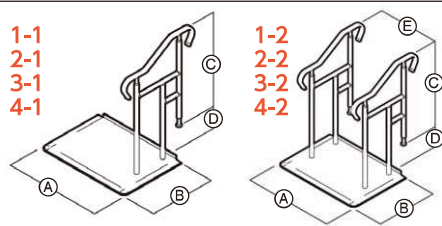

■材質/手すり部=ステンレス・樹脂被膜、ベースプレート=ステンレス・PVC ■付属品/六角レンチ

5 玄関台 3212-0700

ロータイプ 626-001	7,500円(税抜)
ハイタイプ 626-002	9,000円(税抜)

■材質/天然木 ■重量/4.2(4.7)kg ■サイズ/幅45×奥行32×高さ11~16(15~20)cm(3段階)

住改 介護保険住宅改修費支給対象品

食事・口腔ケア
自活・自働具
衣類・肌着靴下
歩行補助用品
移動関連
車いす
入浴関連用品
排泄・トイレ
おむつ用品
ベッド関連
床ずれ防止関連
住居関連手すり・スロープ・リフト
レクリエーション
介護予防
生活・健康
施設用品
見守り
防災関連
介護保険制度

屋外用手すり/玄関用手すり

1 エラスト手すり屋外用

3201-1600



手すりの色はダークオーク
ベースプレートタイプ

ベースプレートタイプ
標準 80cm
伸縮式 95~70cm
※写真は標準です。

埋込みタイプ
標準 100cm
伸縮式 90~115cm
※写真は標準です。

20cm以上 地面

φ35

エンド支柱



受け支柱



伸縮式

95
70cm



写真はライトオーク色
自在ソケット取付例

- 取り付け地盤によりベースプレート型または埋込み型をお選びください。
- 手すりの勾配は水平から50°まで自在。

品番	支柱タイプ	長さ(cm)	価格	カバー	取付ボルト・アンカー
①3056	ベースプレートタイプ 標準	エンド支柱	80	付	別売 ⑨ステンレス製 1,960円(税抜) (4ヶ入)
②3057		受け支柱	80	付	
③3066	伸縮式	エンド支柱	70~95	付	別売 ⑩スチール製 640円(税抜) (4ヶ入)
④3067		受け支柱	70~95	付	
⑤3058	埋込みタイプ 標準	エンド支柱	100	付	別売 ⑪3063 ベースプレートカバー 1,700円(税抜)
⑥3059		受け支柱	100	付	
⑦3068	伸縮式	エンド支柱	90~115	付	
⑧3069		受け支柱	90~115	付	

エラスト手すり屋外用・パーツ



⑬3155 エンドエルボ
2,400円(税抜)



⑭3156 自在ソケット
3,000円(税抜)



⑮3162 自在ジョイント
4,000円(税抜)



⑯3163 ストレートジョイント
2,500円(税抜)



⑰3152 壁付自在エンド(左)
4,000円(税抜)



⑱3153 壁付自在エンド(右)
4,000円(税抜)



⑳3154 自在横受け
4,000円(税抜)

エラストパイプ 35φ

ライト
オーク



ダーク
オーク



品番	色	長さ	価格(税抜)
⑫3052	ライトオーク	2m	8,500円
⑬3054		4m	17,000円
⑭3053	ダークオーク	2m	8,500円
⑮3055		4m	17,000円

施工価格のめやす(伸縮タイプの場合)

埋込み型(2m)	品名	価格(税抜)	埋込み型(3m)	品名	価格(税抜)
43,000円	エラストパイプ×2,000mm(1本)		63,000円	エラストパイプ×4,000mm(1本)	
	エンド支柱埋込みタイプ(伸縮タイプ・2本)			エンド支柱埋込みタイプ(伸縮タイプ・2本)	
	受け支柱埋込みタイプ(伸縮タイプ・1本)			受け支柱埋込みタイプ(伸縮タイプ・2本)	



住改 シックロケア

住宅改修ができない方のための工事不要のかんたん設置できる手すり。片側、両側タイプが選べます。

2 アットグリップ 240/630/930

1114-5750

240

- ベランダや縁側への設置に。
 - 手すりや支えとして片手動作を補助します。
- ①AT-C-240(片側タイプ) 110,000円(税抜)
②AT-C-240T(両側タイプ) 160,000円(税抜)

630

- 狭い玄関や小さい段差への設置に。
 - 段差昇降や歩行の補助に。
- ③AT-C-630(片側タイプ) 220,000円(税抜)
④AT-C-630T(両側タイプ) 320,000円(税抜)

930

- ポーチ部や玄関への設置に。
 - 段差設置で上下左右、柔軟に対応が可能。
- ⑤AT-C-930(片側タイプ) 220,000円(税抜)
⑥AT-C-930T(両側タイプ) 320,000円(税抜)

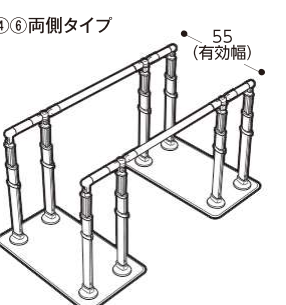
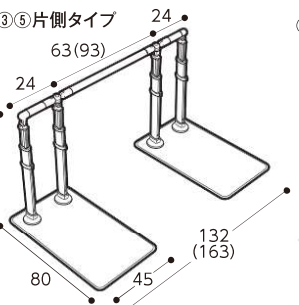
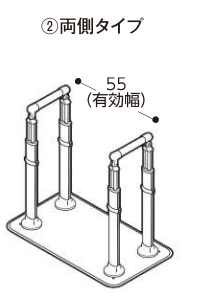
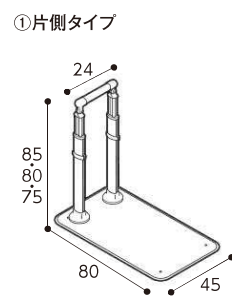

手すりの高さ調節が簡単!

固定ピン方式なので工具なしですぐに調節でき、身体の状態変化に対応できます。



障害物がある動線に対応

左右に首振り機能があるので、利用者が使いやすい場所に設置できます。



段差にも対応

ポーチや上がりかまちなどの段差に対応。630タイプ=30cm、930タイプ=45cmの段差まで対応できます。

■材質/支柱=手すりはアルミニウム、ブラケット=アルミ合金、ベースプレート・固定プレート=ステンレス、端末保護カバー=塩化ビニル樹脂、その他樹脂部=ポリプロピレン

■重量/①約19kg、②約22kg、③約39kg、④約47kg、⑤約39kg、⑥約48kg

■TAIS ①00221-000542 ②00221-000543 ③00221-000544 ④00221-000545 ⑤00221-000550 ⑥00221-000551

住改 介護保険住宅改修費支給対象品

アロン化成

面立組立て不要。

特注サイズ
対応商品

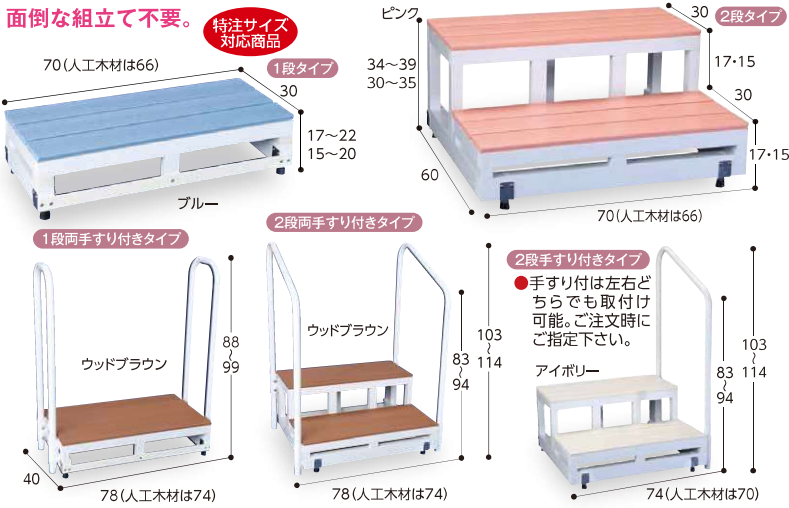

1 バリアフリー踏台 4121-0200

※価格は全て税抜です。

手すりの有無	ピンク・ブルー・アイボリー	重量	ウッドブラウン(人工木材)	重量
1段 手すりなし	17,000円	4.2kg	19,000円	6kg
1段 手すり片方	33,500円	8kg	36,000円	10.2kg
1段 両手すり	47,500円	11kg	49,000円	13.2kg
2段 手すりなし	27,800円	8.5kg	30,000円	11.5kg
2段 手すり片方	44,500円	11kg	48,000円	14kg
2段 両手すり	58,000円	15kg	61,000円	17.5kg

●樹脂とアルミでサビません。屋外に最適。
●天板にはスベリ止め加工がしてあります。
●高さが17cmタイプと15cmタイプがあります。
■材質/天板=ポリスチレン(ウッドブラウンは人工木材)、根太=樹脂、補強バー=アルミ、脚部=ステンレス(ゴム巻)、手摺=スチールウレタン塗装 ■付属品/固定用金具=取付ビス

住改 バリアフリータケウチ

2 エラスト手すり上がりかまち用 3201-1510



3 あがりかまちの手すり 9202-3400



4 アルミ踏み台手すり付2段 7115-1800

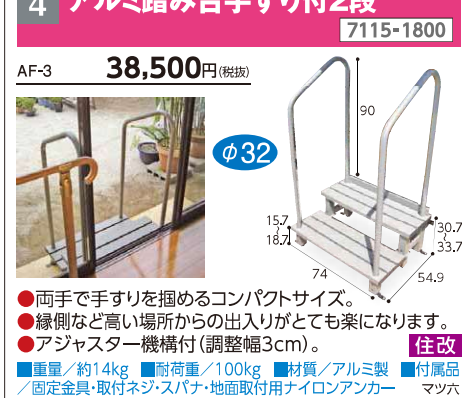

5 ステップパーチェ03 4117-1500



6 収納いす(壁固定タイプ) 3209-0100

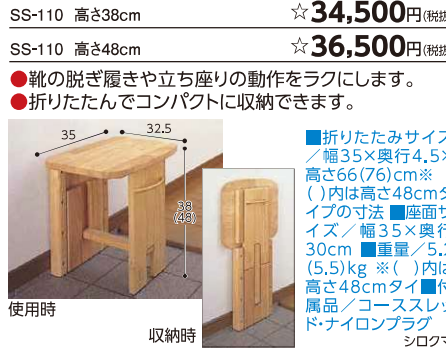

7 らくらく玄関ベンチ 6326-3000

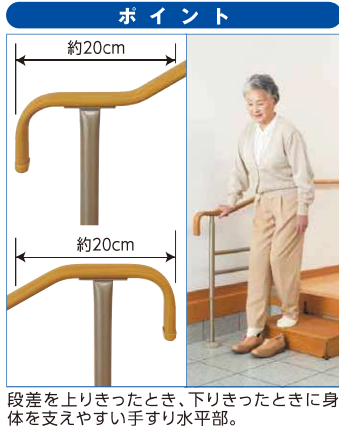

8 上がりかまち用手すり 1114-0520

●差段を降りた時に手すりで体をしっかり支えることができます。
●固定版の形状が2タイプ、樹脂カバーが付いているので美観を損ないません。

ソフト手すり	Lタイプ			F(フラット)タイプ			
	品番	幅×奥行×高さ(cm)	重量	品番	幅×奥行×高さ(cm)	重量	
①	531-002	21×67×81~120	4.6kg	531-006	21×67×75~120	4.4kg	
②	531-012	21×67×76~125	5.0kg	531-016	21×67×70~125	4.8kg	
③	531-022	21×97×76~125	5.8kg	531-026	21×97×70~125	5.6kg	
木製手すりタイプ	④	ライトブラウン 531-044 ブラウン 531-042	21×67×81~120	4.6kg	ライトブラウン 531-048 ブラウン 531-046	21×67×75~120	4.4kg
	⑤	ライトブラウン 531-054 ブラウン 531-052	21×67×76~125	5.0kg	ライトブラウン 531-058 ブラウン 531-056	21×67×70~125	4.8kg
	⑥	ライトブラウン 531-064 ブラウン 531-062	21×97.5×76~125	5.8kg	ライトブラウン 531-068 ブラウン 531-066	21×97.5×70~125	5.6kg
	⑦	ライトブラウン 531-074 ブラウン 531-072	21×111×86~125	7.4kg	ライトブラウン 531-078 ブラウン 531-076	21×111×80~125	7.2kg

■材質/本体=スチール(メラミン焼付塗装)、スライド脚=アルミ、③⑥⑦固定プレート=スチール
※設置条件により取り付けられない場合があります。

ソフト手すりタイプ (すべりにくい素材)			木製手すりタイプ			
①各35,000円(税抜)	②各41,000円(税抜)	③各49,000円(税抜)	④各41,000円(税抜)	⑤各49,000円(税抜)	⑥各55,000円(税抜)	⑦各63,500円(税抜)
取付可能なかまち高さ(Lタイプ) 6~45cm (Fタイプ) 0~45cm	取付可能なかまち高さ(Lタイプ) 6~45cm (Fタイプ) 0~45cm	取付可能なかまち高さ(Lタイプ) 6~45cm (Fタイプ) 0~45cm	取付可能なかまち高さ(Lタイプ) 6~45cm (Fタイプ) 0~45cm	取付可能なかまち高さ(Lタイプ) 6~45cm (Fタイプ) 0~45cm	取付可能なかまち高さ(Lタイプ) 6~45cm (Fタイプ) 0~45cm	取付可能なかまち高さ(Lタイプ) 16~45cm (Fタイプ) 10~45cm
廊下面からの手すりの高さ 75cm	廊下面からの手すりの高さ 70~80cm(5段階調節)	廊下面からの手すりの高さ 70~80cm(5段階調節)	廊下面からの手すりの高さ 75cm	廊下面からの手すりの高さ 70~80cm(5段階調節)	廊下面からの手すりの高さ 70~80cm(5段階調節)	廊下面からの手すりの高さ 70~80cm(5段階調節)
■カラー/ページ	■付属品/木ネジ、六角レンチ、③のみアンカーボルト		■カラー/ライトブラウン(LB)・ブラウン(BR)	■付属品/木ネジ、六角レンチ、⑥・⑦のみアンカーボルト		

食事口腔ケア 自活自具 衣類肌着靴下 歩行補助用品 移動関連 車いす 入浴関連用品 排泄トイレ おむつ用品 ベッド関連 床ずれ防止関連 住居関連手すり・スロープ・リフト レフトリフション 介護予防 コミュニケーション 生活健康 施設用品 見守り 防災関連 介護保険制度

玄関台

アロンビ成 住改

1 木製玄関台 ブラウン(BR) / ライトブラウン(LB)

●4カ所アジャスターでガタツキ調整しやすくなりました。 ■材質/本体=天然木ラバーウッド, 脚ゴム=エラストマー ■カラー/ブラウン(BR)・ライトブラウン(LB) ■付属品/固定金具・ネジ



さらりとした滑り止め塗装なので、お掃除が簡単。正面だけでなく、横からの昇り降りしやすい箱型形状。

4カ所アジャスターで土間の凹凸や傾斜に合わせてガタツキを防止しやすくなります。

アジャスターで微調整(ストローク幅2cm)可能。

固定金具で本体をかまち部にしっかりと固定、横ズレを防止します。木ネジ付。

①幅45cm、比較的下肢が安定している方に、踏みしる奥行30cm



1114-7310 45W-30-1段 1段タイプ 20,000円(税抜)
(BR) 535-544 (LB) 535-546

②幅60cm、奥行きにゆとりのない玄関にも対応しています

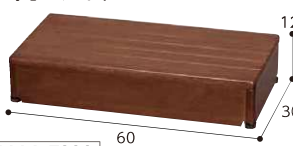

1114-7330 60W-30-1段 1段タイプ 20,000円(税抜)
(BR) 535-564 (LB) 535-566

③幅60cm、ゆったり広めの踏みしる奥行40cm



1114-7410 60W-40-1段 1段タイプ 22,500円(税抜)
(BR) 535-580 (LB) 535-582

④幅90cm、下肢の不安定な方にも安心の天面広さ

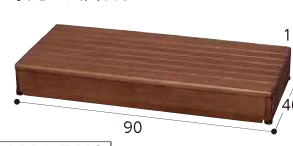

1114-7412 90W-40-1段 1段タイプ 27,000円(税抜)
(BR) 535-590 (LB) 535-592

⑤幅60cm、ワイドな2段タイプ



1114-7422 60W-30-2段 2段タイプ 32,500円(税抜)
(BR) 535-584 (LB) 535-586
※上記付属品以外に六角レンチ

⑥幅45cm、15・17.5・20・22.5cmの4段階に調節可能



1114-7430 S45W-30-1段 高さ調節タイプ 29,000円(税抜)
(BR) 535-570 (LB) 535-572
※上記付属品以外に六角レンチ

⑦幅60cm、15・17.5・20・22.5cmの4段階に調節可能



1114-7432 S60W-30-1段 高さ調節タイプ 29,000円(税抜)
(BR) 535-574 (LB) 535-576
※上記付属品以外に六角レンチ

2 玄関台高さ調節付 9202-3410



①40型 22,000円(税抜)

②60型 23,000円(税抜)

●3段階(10・12.5・15cm)の高さ調節ができます。

●滑り止め溝加工・滑り止め塗装・持ち手付。



アジャスター(調節幅:1cm)

3 木製玄関ステップ1段 6119-3900

VALSMGS1(1段600) 22,000円(税抜)

VALSMGSW(1段ワイド900) 23,000円(税抜)

●ズレ防止の固定金具、ガタつき防止のアジャスター付き。

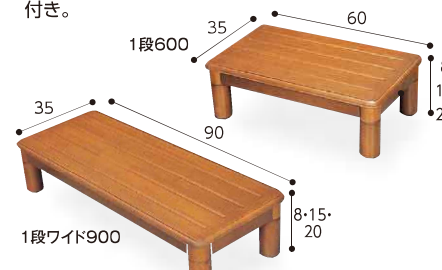

■重量/1段600=5.6kg 1段ワイド900=8kg ■材質/本体=天然木・プリント紙化粧繊維板 ■付属品/固定金具

4 段差解消踏台 2201-1640

KB-100 16,000円(税抜)

KB-100W 19,000円(税抜)

●天然木使用で高級感あふれる外観です。

●独自の凸状加工で滑り止めに効果的。

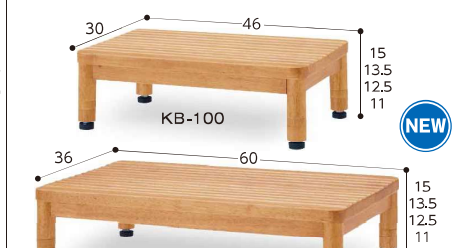

■重量/2.3(3.2)kg ■材質/パインウッド

5 特注屋内用踏台 6110-0001

オーダーシステム 別途見積

●天板は、滑り止めシートタイプ又は、板タイプ(滑りにくい塗装)の2種類からお選びください。●天板の板タイプには、滑りにくい塗装に溝が標準で入ります。●オプションで底辺にゴムアジャスター、又はスポンジゴムを付けられます。

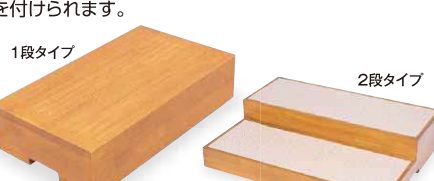

見積りご注文は、お問い合わせ下さい。(専用用紙をお送り致します。)*天板は、板(滑りにくい塗装)又は、滑り止めシート(滑りにくい)のいずれかをお選びください。



6 木製規格踏み台 5535 6110-0800

クリアー(後面)

●滑りにくい塗装と凹溝加工。用途に合わせて前・後面の使い分けができます。



高さ(cm)	重量(kg)	価格
①10~11.5	約3.8kg	16,000円(税抜)
②12~13.5	約4.4kg	16,500円(税抜)
③14.5~16	約4.8kg	17,000円(税抜)
④16.5~18	約5.0kg	17,500円(税抜)
⑤19~20.5	約5.2kg	18,000円(税抜)

7 木製踏台(SHIMOYAMA) 3227-0100

●使いやすいサイズをラインナップ。全32種からお選びいただけます。●アジャスター調整幅+30mmあり多少の段差なら問題なく設置できます。



幅×奥行	高さ(cm)	重量(kg)	価格
45×30	12~15	3.1	15,000円(税抜)
	15~18	3.8	
60×30	12~15	4.3	18,000円(税抜)
	15~18	4.6	
60×35	12~15	4.7	21,000円(税抜)
	15~18	5.0	
60×40	12~15	5.2	24,000円(税抜)
	15~18	5.5	

※色をご指定下さい。

■材質/本体=天然木集成材、取付金具=スチール

■耐荷重/100kg ■付属品/固定金具・ビス

■材質/天然木 ■付属品/固定金具2本付

パリアフリー・静岡

住改 介護保険住宅改修費支給対象品

■材質/天然木(集成材) ■付属品/固定金具・ゴムアジャスター

住改 パリアフリー・静岡

住改 シモヤマ

1 屋内手すり部材 テネシスシリーズ

- 材質に業界初「アルミ合金ADC6」を採用しました。
- φ35イレクターパイプとの組み合わせで、最大取り付けスパンが1500mmに拡大しました。(スリムブラケットは1300mm)

抗菌・防カビ φ35

①イレクターパイプ 4m

HDS-4000 T (1本) **9,500円**(税抜)
販売単位:1本 φ35×4000 **8101-5200**



②イレクターディンプルパイプ 4m

HDD7-4000 T (1本) **10,700円**(税抜)
販売単位:1本 φ35×4000 **8101-5210**



カラーは3種類
手すりや、壁紙、床の色に合わせてお好みの雰囲気でごコーディネートができます。

シルバー ゴールド メタリックブラウン

矢崎化工

2 丸棒手すり「NEW六甲」 2230-0500

4m1本 HRD-35 **18,000円**(税抜)

- 暖かみのあるタモ集成材を使用し、抗菌塗装も施しています。
- ダブルディンプル加工を施しているのが握りやすい。

φ35



■サイズ/長さ4m ■材質/タモ集成材
■色/ナチュラル、ブラウン ■ケース入数/4本 **住改**
水上金属

①スリムちり止めブラケット

AC-5024 (1個) **2,360円**(税抜)
8101-2100



②スリム横エンドブラケット

AC-5025 (1個) **2,360円**(税抜)
8101-2130



③スリム横受けブラケット

AC-5034 (1個) **2,440円**(税抜)
8101-2120



④エンドブラケット

AC-35EE (1個) **2,680円**(税抜)
8101-2150



⑤横受けブラケット

AC-35W (1個) **2,600円**(税抜)
8101-2160



⑥スリム縦エンドブラケット

AC-5026 (1個) **2,360円**(税抜)
8101-2110



⑦スリムオフセットブラケット

AC-5035RL (1セット) **4,120円**(税抜)
8101-2140



⑧スリムコーナーブラケット

AC-5013C (1個) **3,400円**(税抜)
8101-2200



⑨エルボブラケット

AC-35LB (1個) **3,160円**(税抜)
8101-5220



⑩スペーサー(10個入)

EBT-A5 (1セット) **5,660円**(税抜)
8101-5230



3 屋内手すり部材

●部材のバリエーションが豊富。 ■色/G:ゴールド MB:メタリックブラウン φ35 **NEW**

①横受けエンドブラケット(左)

AA-35EEL (1個) **1,860円**(税抜)
8101-5000
G・MB



②横受けエンドブラケット(右)

AA-35EER (1個) **1,860円**(税抜)
8101-5010
G・MB



③出幅調整付エンドブラケット(左)

AA-35SEL (1個) **3,810円**(税抜)
8101-5020
G・MB



④出幅調整付エンドブラケット(右)

AA-35SER (1個) **3,810円**(税抜)
8101-5030
G・MB



⑤出幅調整付横受けブラケット

AA-35SW (1個) **4,680円**(税抜)
8101-5040
G・MB



⑥スリム自在ブラケット(塵止め)

ED-5024A (1個) **2,780円**(税抜)
8101-5050
G・MB



⑦スリム自在ブラケット(横エンド)

ED-5025A (1個) **2,780円**(税抜)
8101-5060
G・MB



⑧エンドベース

AB-35EB (1個) **1,310円**(税抜)
8101-5070
G・MB
※販売単位2個



⑨自在エンドベース

AA-35FEB (1個) **2,670円**(税抜)
8101-5080
G・MB



⑩自在ブラケット

AB-35FW (1個) **4,050円**(税抜)
8101-5090
G・MB



⑪自在ジョイント(鈍角)

AB-35F (1個) **3,280円**(税抜)
8101-5100
G・MB



⑫自在ジョイント(鋭角)

AB-35FA (1個) **3,390円**(税抜)
8101-5110
G・MB



⑬エルボ

AB-35LJ (1個) **950円**(税抜)
8101-5120
G・MB
※販売単位2個



⑭自在チース

AA-35FT (1個) **3,200円**(税抜)
8101-5130
G・MB



⑮エルボキャップ

AA-35LC (1個) **2,010円**(税抜)
8101-5140
G・MB



⑯φ32変換アダプター(10個入)

EBT-S5 (1セット) **3,940円**(税抜)
G・MB・シルバー **8101-5150**

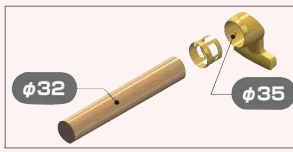

下記ブラケットには「φ32変換アダプター」を使用できません。

AA-35EE	AB-35TJ	AB-35FR	AA-35CGS	AA-35LC
AA-35W	YS-35J	AB-35TS	ED-5036GH	AC-5034
AA-35SW	AA-35YT	AA-35TSL	AA-35GT	AC-35W
ED-5034	AB-35CT	AA-35TSC	AB-53EB	AC-350DT
AA-35S	AA-35FT	AA-35G SET	AA-35FEB	AC-35WC

●支柱を立てるときに使用するスタンドです。 φ35

⑰ツールスタンド

AA-35TS (1個) **8,640円**(税抜)
8101-5160
G・MB・シルバー



⑱ツールスタンド(框用)

AA-35TSL (1個) **9,230円**(税抜)
8101-5170
G・MB・シルバー



⑲ツールスタンド(コンクリート用)

AA-35TSC (1個) **9,460円**(税抜)
8101-5180
G・MB・シルバー



住改 矢崎化工

住改 介護保険住宅改修費支給対象品

食事・口腔ケア
自活・自具
衣類・肌着・靴下
歩行補助用品
移動関連
車いす
入浴関連用品
排泄・トイレ
おむつ用品
ベッド関連
床ずれ防止関連
介護予防・スロープ・リフト
レクリエーション
生活健康
施設用品
見守り
防災関連
介護保険制度

浴室用手すり/手すり用すべり止めテープ/玄関用手すり

1 インテリア・バーFシリーズ ソフトメッシュタイプ 4514-2630

●手になじみやすいソフトな感触の軟質樹脂を採用。
●水にぬれた手で使用する浴室におすすめ。

カラーバリエーション



ホワイト



スマイルベージュ

I 型		(税抜)	
30cm	7,350円	70cm	8,800円
40cm	7,750円	80cm	9,250円
50cm	8,100円	90cm	9,550円
60cm	8,500円	120cm(中間支柱)	14,300円
L 型		(税抜)	
60×40cm	14,300円	80×60cm	16,100円

住改 TOTO

3 浴室手すり 3201-3100

●ユニットやタイルどちらでも取付可能。
●手すりの長さオーダーも出来ます。

I 型 (税抜)		L 型 (税抜)	
30cm	4,500円	45×45cm	9,600円
45cm	5,200円	45×60cm	10,300円
60cm	5,900円	45×90cm	11,800円
90cm	7,400円	60×60cm	11,000円
		60×90cm	12,500円
		90×90cm	13,900円

●材質/パイプ=オレフィン系樹脂
ブラケット=ナイロン樹脂
●耐荷重・80kg
●色/ホワイト

住改 シクロケア

4 手すり用すべり止めテープ 1302-2600

2m巻 1,000円(税抜)

●水に濡れてもすべらず、握った時のグリップ力が増します。直径2.8cmの手すりに約60cm程巻くことができます。

●サイズ/幅2.5cm×2m ●材質/改質ABS系弾性樹脂・ポリエステル不織布・アクリル系粘着剤 ●色/赤

※再貼りはできません。

ウイズ

2 オフセットタイプ 4514-1900

●浴室への出入りに便利な新形状。

φ32

(税抜)

長さ	折戸用		開き戸用	
	前出寸法 8cm	前出寸法 12cm		
40cm	12,100円	12,600円		

住改 TOTO

5 万能滑り止めテープII 1302-4000

3m巻 4,350円(税抜)

●屋内用の耐水滑り止めテープです。手すりには、直線部分へ縦に貼ります。

●サイズ/長さ3m×幅9.5cm ●材質/改質ABS系弾性樹脂・ポリエステル不織布・アクリル系粘着剤 ●色/赤

※再貼りはできません。

ウイズ

幅広い用途で工事不要のワンタッチ設置。

6 パディー 7502-0300

手すり(MNTCM) 46,000円(税抜)
サイドバーHS(MNTCMM01LB) 12,000円(税抜)

●材質/主材=スチールパイプ、グリップカバー=ウレタン樹脂
●重量/7.1kg
●TAIS (手すり) 00054-000054 (サイドバーHS) 00054-000412 モルテン

●ユニットやタイルどちらでも取付可能。
●手すりの長さオーダーも出来ます。

●材質/パイプ=オレフィン系樹脂
ブラケット=ナイロン樹脂
●耐荷重・80kg
●色/ホワイト

住改 シクロケア

部屋から部屋へと手すりを設置したい場合に対応。

7 パディー付属品クロスバー 7502-0320

①跳ね上げ式セット120cm 23,000円(税抜)
②固定式セット120cm 22,000円(税抜)

●扉などの前に設置する場合には跳ね上げ式をご使用下さい。
●TAIS ①00054-000334 ②00054-000340 モルテン

空間動線による歩行・動作支援。

8 ベスポジ-e 基本セット 6502-0600

丸型 45,000円(税抜)
T型 46,000円(税抜)

●材質/アルミダイキャスト・エラストマー・ステンレス ●重量/4.3(4.4)kg
※()内はT型ベース

●天井の抑圧が30%軽減。
●材質/アルミダイキャスト、木製材

住改 DIPPERホクメイ

握力が落ちて滑りにくく握りやすい形状。

9 ベスポジ-e オプション 6502-0640

①ウェーブ型手すり 13,000円(税抜)
②ウェーブ型手すりロング 14,000円(税抜)

●より高いグリップ力で、用途・支持方向を選びません。

●材質/アルミダイキャスト、木製材

住改 DIPPERホクメイ

手すりを握っただけでは立ち座りが容易ではない方に。

10 オプション手すり (膝当て手すり・肘置き手すり) 6502-0680

①膝当て手すり 20,000円(税抜)
②肘置き手すり 20,000円(税抜)

●膝当て手すりは椅子へ着座もしくは立つ時の膝を固定するガイドとして、肘置き手すりは手すりを握って立ち上がりを支えることができない時に手で押さえるようにして立ち上がりを補助します。

●材質/アルミダイキャスト、木製材

住改 DIPPERホクメイ

1 折り曲げ付階段マット(すべり止め付) 3120-0140

KD-80(三角マーク付) 各8,500円(税抜)
KA-42(ベージュ)

●足腰の負担を和らげます。表面のプリント部にすべり止め加工を施しています。

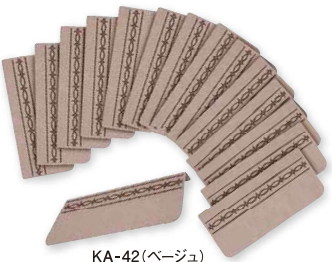

■サイズ/巾55×奥行21cm(折り曲げ部55×4cm)
■材質/表面=ポリエステル100%、裏面=アクリル樹脂(カテキン入り) ■色/ベージュ(三角マーク部分は黄色) ■入数/15枚入



置くだけでスレない吸着加工 足腰にやさしい折り曲げ付
サンコー

暗い中でも段差を光で教えてくれます。

2 吸着蓄光階段マット 3120-0160

KO-22(グリーン/15枚入り) 各10,800円(税抜)
KO-23(ベージュ/15枚入り)



■サイズ/巾55×奥行22cm ■材質/表面:ポリエステル100%、裏面:アクリル樹脂(カテキン入り) ■洗濯機OK
サンコー

暗い中で光の目印になり安心して歩けます。

3 吸着蓄光みちびきマット 3120-0170

KO-24(グリーン/3枚入り) 各3,980円(税抜)
KO-25(ベージュ/3枚入り)



■サイズ/60×30cm ■材質/表面:ポリエステル100%、裏面:アクリル樹脂(カテキン入り) ■洗濯機OK
サンコー

4 安心スロープ ゆるやか(屋内用) 3201-0100

特注サイズ対応商品

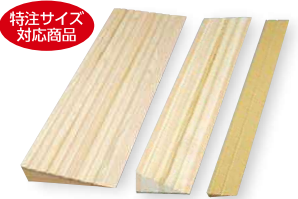

●置くだけで段差を解消。
●裏面は強力滑り止め付き。

段差	幅	長さ	材質	価格(税抜)
1.4	5	80	PS材	1,300円
2	8	80	PS材	4,000円
2.5	12	80		7,500円
3	12	80		7,500円
3.5	14	80		8,000円
4	16	80		10,500円
4.5	16	80	積層材	10,500円
5	20	80		14,000円
5.5	20	85		15,000円
6	20	85		15,000円
7	30	90		24,000円



TAIS 00148-000001

住改 シクロケア

5 スペラズS-40(14本入) 2105-0100



●中空クッション構造でソフトな足触り。
●蓄光ラインで階段を安全にサポート。
■サイズ/幅67×奥行4.1×高さ2.1cm
■材質/軟質樹脂
■入り数/14本入
■色/チョコ・うす茶
■付属品/両面テープ

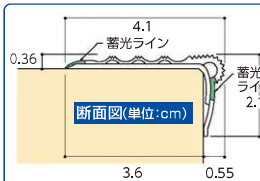

ナカ工業

6 階段用すべり止めシートII 蓄光ライン入り 1302-4300

1枚 1,500円(税抜)
10枚組 15,000円(税抜)

●視認性の高いライン入り階段用のすべり止めシート。蓄光部分は暗闇で光ります。
●表面の無数の凹凸がすべりを防止。
■サイズ/21×47cm、厚さ0.8mm(1枚あたり) ■材質/改質合成ゴム(NBR)・線・アクリル系粘着剤・PET
■色/ブラウン



ウイズ

7 バリアフリーレール・への字 3201-0780

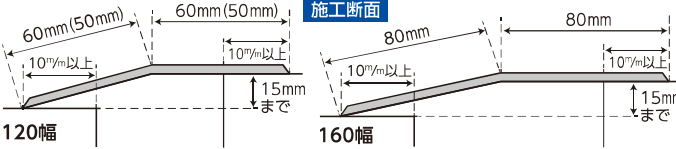

※()内は100幅 ※取り付けビス等は別途お求め下さい。

100幅(奥行10×長さ100cm)	4,000円(税抜)
120幅(奥行12×長さ100cm)	4,000円(税抜)
160幅(奥行16×長さ100cm)	6,000円(税抜)

●敷居の段差をなくしバリアフリーにできる下地不要のレール。
●敷居を取り除き、レールを取り付ける事でフラットスペースに仕上げられます。15mmまでの段差に対応可能です。

■材質/アルミ+PVC ■耐荷重/100kg
■色/ライトオーク・ダークオーク

別注対応:段差15ミリ以内で指定された角度に製作いたします。

住改 シクロケア

8 バリアフリーレール 3201-0700



従来は敷居の両側にスロープを設置しなければならなかった場所も 敷居を撤去後、下地を入れずに被せて止めるだけの簡単施工。

2m	8,000円(税抜)
4m	16,000円(税抜)

●従来は敷居の両側にスロープを設置しなければならぬ場合も敷居を撤去して下地を入れずに被せて止めるだけで段差解消が可能です。

■材質/アルミ+PVC ■耐荷重/100kg
■色/ライトオーク・ダークオーク

住改 シクロケア

9 Lスロープ 1411-0100



●室内用の段差解消用スロープです。

入数	段差	色	幅	長さ	価格(税抜)
2本組	1	ブラック・ブラウン	9	約80	3,500円
	1.5				
	2				
1本	2.5	ブラック・ブラウン	9	約80	3,800円
	3				
	3.5				
1本	4	ブラック・ブラウン	11	約80	3,600円
	4.5				
	5				
1本	5.5	ブラック・ブラウン	18	約80	8,000円
	6				

■材質/ポリエチレン発泡体 ■付属品/両面テープ

住改 レイクス21

10 木製 高級滑りにくいスロープ(屋内用) 6110-0100

●表面に特殊な滑りにくい塗装をしています。
●住宅に合う木製品なので高級感があります。
●塗装色は下記の3色からお選びください。



品番	高さ	奥行き	長さ	溝数	コーナ	価格(税抜)
S-14	1.4	6	80	2	無	2,900円
SL-16	1.6	7.5	100	2	有	5,300円
S-19	1.9	7.5	80	2	無	3,900円
SL-21	2.1	10	100	3	有	6,700円
S-24	2.4	10	80	3	有	5,900円
SL-26	2.6	12	100	4	有	8,400円
S-29	2.9	12	80	4	有	6,800円
SL-31	3.1	15	100	5	有	11,000円
S-34	3.4	13	80	5	有	8,000円
S-39	3.9	14.5	80	5	有	9,500円
S-44	4.4	16	80	5	有	11,000円
S-49	4.9	17.5	80	5	有	12,400円
S-59	5.9	21	80	6	有	15,800円

■材質/天然木 住改 バリアフリー・静岡

スロープは段差を緩やかな傾斜に変えるための用具で、車いすでの移動には特に必要になります。小さな段差を解消するスロープでは、つまづきの防止にもなります。しかし歩行器や多点杖にとっては相性はよくありません。このような場合は式台などで段差の高さを低くする方が適切です。

スロープのタイプ

レールタイプ

1本ずつ運べるから1人でも設置しやすい。軽量で、多くは取っ手やケースがついているので運びやすい。
※電動車いすには不向きです。



一枚板タイプ

車輪をスロープに合わせて必要がないのでゆとりをもって走行できます。介助の方もスロープの走行面に一緒に乗れるので楽に押せます。電動三輪車や四輪車、台車・ワゴンなどにも使えます。



1 ワンタッチスロープ

9202-3200

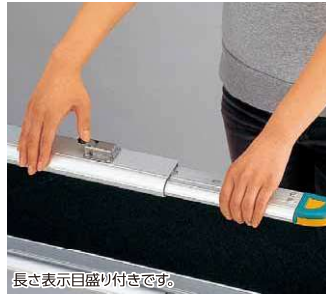

長さ表示目盛り付きです。

65,000円(税抜)

使用長さ	有効長さ	全幅	有効幅	収納サイズ/1本
128	119	24.2	17.5	129×27.5×7
149	140			
169	160			
189	180			
209	200			

使用時の有効長さ:119~200cm(5段階)
有効幅:17.5cm

TAIS 00426-000015

リッチェル

- 段差に合わせて5段階に調節できます。
 - ワンタッチレバーで簡単に伸縮でき、必要な長さに調節できます。
 - 重量/7.5kg/1本 (15kg/セット)
 - 耐荷重/300kg/セット ■ 材質/アルミ合金
- 注:下記の車いすには使用できません。
- 電動三輪車 ● タイヤ幅が13cm以上の車いす
 - 電動ユニットの最低地上高が8cm以下の車いす

2 テレスコピックスロープ

6103-2200

耐久性・安全性抜群。



100-150-200
250-300

- スライドして長さが調整でき、さまざまな段差に対応します。
- 持ち運びに便利な握り手付き。表面はすべり止め加工。

■ サイズ/レール部外寸=22.8cm・内寸=18cm
エッジ高=4.7cm、最大使用角度=12°
■ 材質/アルミ
※スライド防止用ロック付。

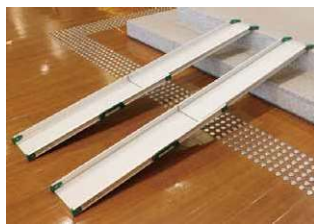

品番	全長	使用範囲(cm)	重量/1本	耐荷重	価格(税抜)
1840	100cm	68~100	4.3kg	350kg	89,000円
1841	150cm	93~150	5.7kg		101,000円
1842	200cm	118~200	7.2kg		116,000円
1843	250cm	143~250	8.6kg		128,000円
1844	300cm	168~300	10.1kg		140,000円

TAIS (300cm) 01087-000044

パシフィックサプライ

車いす・介助車はもちろん、電動車いすでも使用OK。

3 ポータブルスロープ(アルミ4折式タイプ)

1201-3802



- 収納時、サイズが1/4になり取っ手も付いて持ち運びに便利です。
- 有効幅:74.5cm。エッジ:4cm。



PVW210使用例

品番	全長	全幅	収納時	重量	使用可能段差	価格(税抜)
①PVW210	213cm	76cm	118 × 39 × 21cm	15.2kg	25~53cm	124,000円
②PVW240	244cm		138.5 × 39 × 23cm	19.6kg	20~61cm	146,000円
③PVW300	305cm		170 × 39 × 23cm	24.4kg	20~80cm	187,000円

※参考段差は傾斜角度15°の場合となります。

TAIS ①00465-000086 ②87 ③88

住改 イーストアイ

段差:3~10cmまで



フリーサイズ

段差:3~10cmまで

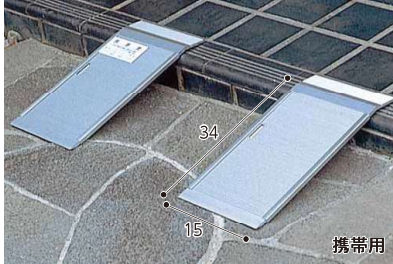

携帯用

高さ:10cmまで・敷居幅:11cmまで



ステップオーバー型

4 安心スロープ

3201-0500

フリーサイズ(幅80cm) 10,000円(税抜)

フリーサイズ(幅160cm) 20,000円(税抜)

● 山型スベリ止め加工。ねじで固定可能。

■ サイズ/33×80(160)cm×1枚 ■ 重量/3.2(6.4)kg ■ 耐荷重/120kg ■ 材質/アルミ製

TAIS (幅80cm) 00148-000008

住改

5 安心スロープ

3201-0600

携帯用2枚組 5,000円(税抜)

● 3~10cmの段差でお使い下さい。

● 回収穴があります。回収フック付。

● 表面は山型スベリ止め加工。

■ サイズ/34×15cm×2枚 ■ 重量/500g(1枚) ■ 耐荷重/120kg ■ 材質/アルミ製

TAIS 00148-000007

6 安心スロープ

3201-0520

ステップオーバー型2枚組 10,000円(税抜)

● 手前と向こう側の段差が異なる場合でも、10cm以内なら使用できます。

● 表面は山型スベリ止め加工。

■ サイズ/長さ29.6+11+29.6cm(幅20cm×2枚) ■ 重量/3.5kg(2枚) ■ 耐荷重/120kg ■ 材質/アルミ製

TAIS 00148-000006

シクロケア

縦半分折りため、持ち運び・収納に便利。

7 ポータブルスロープ(アルミ2折式タイプ)

1201-3700

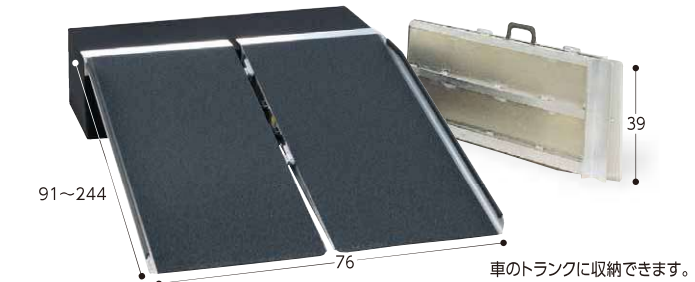

- 有効幅:74.5cm。エッジ:4cm。
- 丈夫なアルミ製、必要な時に簡単に広げて使えるスロープ。

■ 耐荷重/300kg



車のトランクに収納できます。

品番	全長	全幅	収納時	重量	使用可能段差	価格(税抜)
①PVS090	91cm	76cm	91 × 39 × 12.5cm	6.2kg	10~22cm	48,500円
②PVS120	122cm		122 × 39 × 12.5cm	8.4kg	10~30cm	68,000円
③PVS150	152cm		152 × 39 × 12.5cm	10.6kg	10~38cm	79,000円
④PVS180	183cm		183 × 39 × 13.5cm	12.7kg	15~45cm	97,000円
⑤PVS210	213cm		213 × 39 × 13.5cm	15.0kg	20~53cm	124,000円
⑥PVS240	244cm		244 × 39 × 14.5cm	18.6kg	20~61cm	146,000円

※参考段差は傾斜角度15°の場合となります。

TAIS ①00465-000080 ②81 ③82 ④83 ⑤84 ⑥85

住改 イーストアイ

住改 介護保険住宅改修費支給対象品

1 ダンスロープ®エア

3101-0700

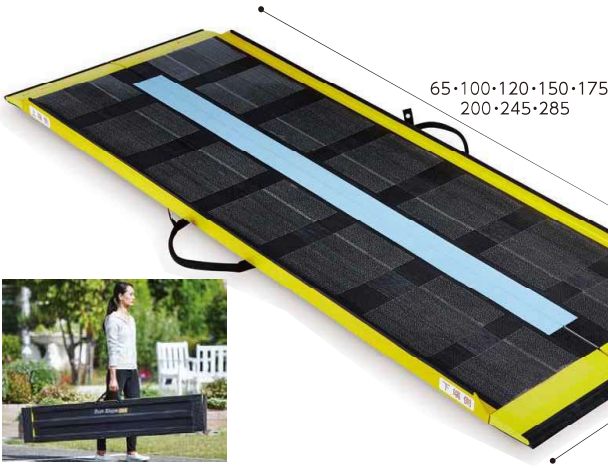

- 軽くて丈夫なカーボン製スロープ。幅が狭く一般住宅への汎用性が向上しました。
- 高さ3cmのエッジで脱輪を軽減し、保護用ゴムの採用で折り畳み時懸念される指詰めによる怪我の危険性を軽減。

品番	サイズ	幅(cm)	長さ(cm)	重量(kg)	価格(税抜)
①R-65A		70.4	65	3.5	80,000円
②R-100A		70.4	100	4.5	120,000円
③R-120A		70.4	120	5	140,000円
④R-150A		70.4	150	6	160,000円
⑤R-175A		70.4	175	7	180,000円
⑥R-200A		70.4	200	8	200,000円
⑦R-245A		71	245	10	250,000円
⑧R-285A		71	285	11	310,000円

■幅/使用時=①~⑥70.4cm・⑦⑦71cm。有効幅=69.8cm。収納時=①~⑥35.2cm・⑦⑦35.4cm ■材質/カーボンFRP ■耐荷重/300kg
 TAIS ①000532-000028 ②027 ③026 ④025 ⑤024 ⑥023 ⑦030 ⑧029 ダンロップホームプロダクツ

2 折りたたみ式超軽量携帯用スロープ「デクパック」 2403-0200

- 持ち運びセットが簡単な独自の折りたたみ式。
- 軽くてたわみの少ない炭素繊維素材を使用。
- 表面は滑り止め、裏面はズレ防止のゴム材を使用。



エッジなし		単位:cm・kg		価格(税抜)	
品名	収納	長さ	幅	重量	価格(税抜)
パーソナル	3ツ折タイプ	70	73.5	4	59,000円
		87.5	84	5	75,000円
		90	74	6	84,000円
		120	74	7	93,000円
		135	74	8	96,000円
シニア	4ツ折タイプ	165	74	10	126,000円
		185	74	11	155,000円
		200	74	12	168,000円
		250	74	18	254,000円
		300	74	22	339,000円
		350	74	29	465,000円

エッジあり		単位:cm・kg		価格(税抜)	
品名	収納	長さ	幅	重量	価格(税抜)
E.B.L.	4ツ折タイプ	90	81	7	90,000円
		120	81	8	111,000円
		135	81	10	116,000円
		165	81	12	152,000円
		200	81	14	201,000円
		250	81	21	284,000円
		300	81	25	395,000円
350	81	32	492,000円		

※パネルがフラット化になり強度がアップしました。(パーソナル・MPのみ)

TAIS (M.P.)00093-000001

ケアメディックス

3 ケアスロープ

2403-0700

- 幅70cmのスリムで軽量なスロープ。

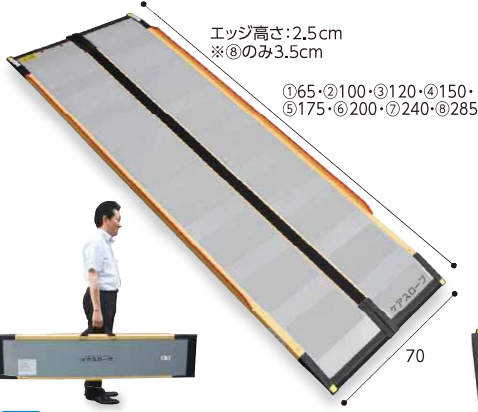

品番	サイズ	幅(cm)	長さ(cm)	重量(kg)	価格(税抜)
①CS-65		70	65	3	67,000円
②CS-100		70	100	5	83,000円
③CS-120		70	120	6	107,000円
④CS-150		70	150	8	118,000円
⑤CS-175		70	175	9	125,000円
⑥CS-200		70	200	10	136,000円
⑦CS-240C		70	240	12	230,000円
⑧CS-285C		70	285	15	290,000円

■材質/FRP・アルミ ※⑦・⑧はカーボンファイバー・アルミ
 ■最大荷重/300kg



自立式ですから無理な体勢からの持ち上げは不要です。

別売 ケアスロープJ専用ジョイント台 CS-J 75,000円(税抜)

- ジョイント台とケアスロープ2台を組み合わせて高段差を解消。



各パーツが軽量で、女性の方でも持ち運びができます。組み合わせにより、最長403cmの長さになり、60cm以上の段差も解消できます。

ケアメディックス

4 車いす用スロープ 段ない・ス ロールタイプ 3212-0220

従来のスロープにない設置方法ができます。



コンパクトに収納できます。

品番	全長	全幅	重量	価格(税抜)
630-100	100cm		9.5kg	80,000円
630-150	150cm	70cm	14.3kg	115,000円
630-200	200cm		19kg	150,000円

- 和風建築や神社の敷居にも使えます。
- 簡単に長さ調節ができます。(60cm以上から10cmごとに調節可能)

■耐荷重/250kg ■材質/アルミ
 ■付属品/補助脚 持ち運び用ベルト

TAIS (630-100)01235-000031

シコク

スマートな構造で安心・安全・軽量!

5 スマートスロープ

9101-0500

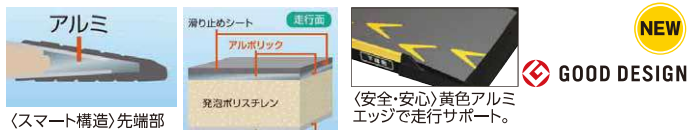

〈安全・安心〉黄色アルミエッジで走行サポート。

品番	長さ(cm)	重量(kg)	価格(税抜)
①CA-S075	75	5	84,000円
②CA-S100	100	6	89,000円
③CA-S125	125	8	106,000円
④CA-S150	150	9	117,000円
⑤CA-S175	175	10	124,000円
⑥CA-S200	200	11	135,000円
⑦CA-S225	225	14	198,000円
⑧CA-S250	250	18	223,000円



■サイズ/幅69.5×高さ7.5cm ■耐荷重/300kg
 ■ランタルコーポレーション

車いす用スロープ

1 ポータブルスロープ (アルミ1枚板) 1201-3900

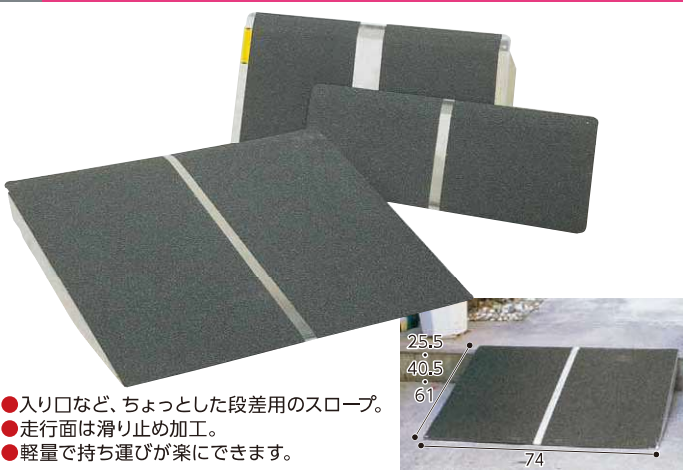

- 入り口など、ちょっとした段差用のスロープ。
- 走行面は滑り止め加工。
- 軽量で持ち運びが楽にできます。

品番	タイプ(長さ)	全長	有効幅	重量	価格(税抜)
①PVT025	25cmタイプ	25.5cm	74cm	1.5kg	15,000円
②PVT040	40cmタイプ	40.5cm		2.4kg	21,500円
③PVT060	60cmタイプ	61.0cm		4.6kg	30,000円

■耐荷重/180kg ■材質/アルミ製

TAIS ①00465-000077 ②78 ③79

住改 イーストアイ

2 ポータブルスロープ (エッジ付きアルミ1枚板) 1201-4800



全幅69.5cmのコンパクトスロープ。ちょっとした段差にお勧め。

- 脱輪防止のエッジ付きタイプ。認識しやすいオレンジラバー付き。
- 電動車いすや電動4輪車にも使用できます。

品番	タイプ(長さ)	全幅(有効幅)	重量	価格(税抜)
①PEK025	25cmタイプ	69.5cm (68cm)	1.5kg	13,500円
②PEK040	40cmタイプ		2.6kg	19,000円
③PEK060	60cmタイプ		3.9kg	27,500円
④PEK090	90cmタイプ		5.9kg	37,500円

■耐荷重/180kg ■材質/アルミ製

TAIS ①00465-000091 ②92 ③93 ④94

住改 イーストアイ

3 ワイド・アルミスロープ 1201-3600

車いすのスムーズな走行をサポート!! ゆとりのある20cm幅。

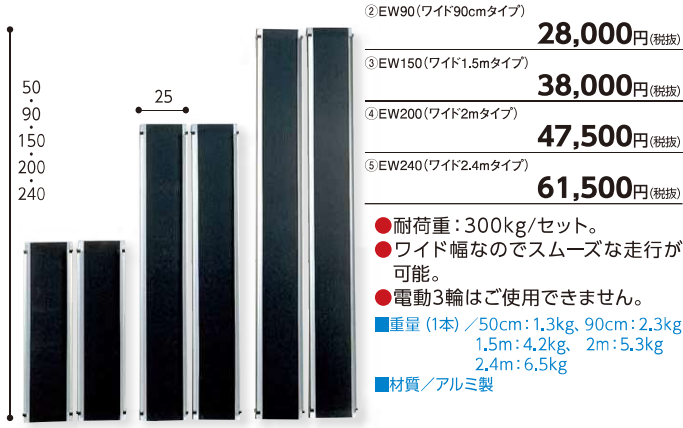

品番	タイプ(長さ)	価格(税抜)
①EW50 (ワイド50cmタイプ)	50cm	17,000円
②EW90 (ワイド90cmタイプ)	90cm	28,000円
③EW150 (ワイド1.5mタイプ)	150cm	38,000円
④EW200 (ワイド2mタイプ)	200cm	47,500円
⑤EW240 (ワイド2.4mタイプ)	240cm	61,500円

- 耐荷重: 300kg/セット。
- ワイド幅なのでスムーズな走行が可能。
- 電動3輪はご使用できません。
- 重量 (1本) / 50cm: 1.3kg, 90cm: 2.3kg, 1.5m: 4.2kg, 2m: 5.3kg, 2.4m: 6.5kg
- 材質/アルミ製

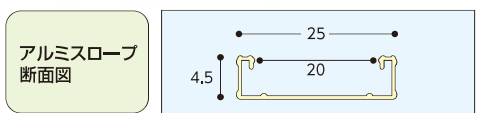

TAIS ①00465-000072 ②73 ③74 ④75 ⑤76

イーストアイ

4 ワイド・スライドスロープ 1201-3500

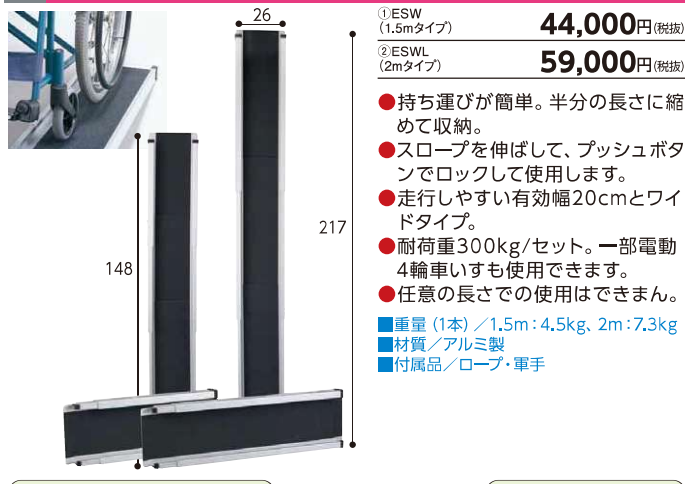

品番	タイプ	価格(税抜)
①ESW (1.5mタイプ)	1.5m	44,000円
②ESWL (2mタイプ)	2m	59,000円

- 持ち運びが簡単。半分の長さに縮めて収納。
- スロープを伸ばして、プッシュボタンでロックして使用します。
- 走行しやすい有効幅20cmとワイドタイプ。
- 耐荷重300kg/セット。一部電動4輪車いすも使用できます。
- 任意の長さでの使用はできません。
- 重量 (1本) / 1.5m: 4.5kg, 2m: 7.3kg
- 材質/アルミ製
- 付属品/ロープ・車手

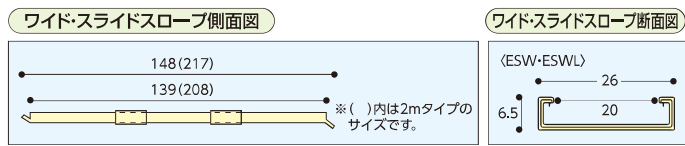

TAIS ①00465-000070 ②71

イーストアイ

5 電管用ポータブルスロープ 1201-5001

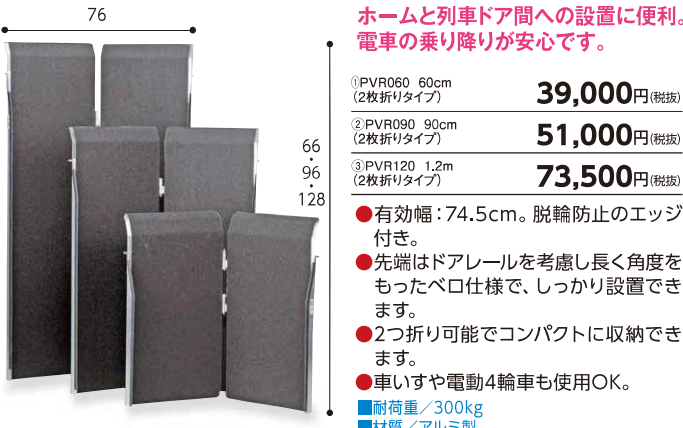

ホームと列車ドア間への設置に便利。電車の乗り降りが安心です。

品番	タイプ	価格(税抜)
①PVR060 60cm (2枚折りタイプ)	60cm	39,000円
②PVR090 90cm (2枚折りタイプ)	90cm	51,000円
③PVR120 1.2m (2枚折りタイプ)	1.2m	73,500円

- 有効幅: 74.5cm。脱輪防止のエッジ付き。
- 先端はドアレールを考慮し長く角度をもったベロ仕様で、しっかり設置できます。
- 2つ折り可能でコンパクトに収納できます。
- 車いすや電動4輪車も使用OK。
- 耐荷重/300kg
- 材質/アルミ製

品番	全長	有効長	全幅	使用可能段差	重量	耐荷重
PVR060	66	53.5	76	5~14	5.5kg	300kg
PVR090	96	83.5		10~22	7.8kg	
PVR120	128	115.5		10~30	10.5kg	



イーストアイ

6 ESKスライドスロープ 1201-5103

段差の高さや、設置スペースの広さに合わせて任意の長さで使えるスロープです。

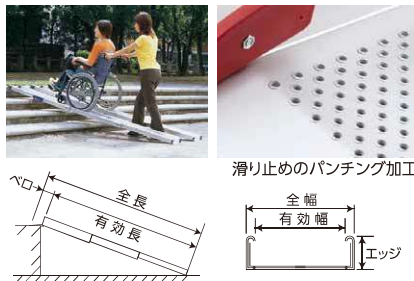

品番	タイプ	価格(税抜)
①ESK200R 2mRタイプ	2mR	75,500円
②ESK300R 3mRタイプ	3mR	94,500円

キャリングケース(別売) 4,500円(税抜)

- 持ち運びやすく、段差に合わせて長さを調節できるので、ご自宅から外出先まで様々な場所で使用できます。

ESK	全長	収納時有効長	全幅	有効幅	重量	耐荷重
200R	211	203	25	19.5	6.0kg/本	300kg
300R	300	292		18	8.7kg/本	250kg

TAIS ①00465-000089 ②90

イーストアイ

1 タスカル (STⅢ・アルーラ) 3203-9900



タスカルSTⅢ
直線型標準取付工事費込
580,000円～(税抜)

タスカルアルーラ
曲線型(屋内)標準取付工事費込
1,150,000円～(税抜)

- 収納時の折畳幅24cmと業界最薄!
 - 壁からのレールの出っ張りは10cm。
- 直線型 ※屋外仕様もございます。
- 定員/1名(最大92kg)
 - 電源/AC100V、200W
 - 対応階段角度/傾斜角度25°～55°

- コンパクトを追求した曲線階段用昇降機。
 - 壁からのレールの出っ張りは14cm。
- 曲線型 ※屋外仕様もございます。
- 定員/1名(90kg)
 - 電源/AC100V、200W
 - 昇降速度/5.5m/分
 - 設置可能階段/幅75cm以上、勾配0°～55°以内で取付可能
- 新光産業

2 自由生活 2307-0100



直線型標準取付工事費込
630,000円～(税抜)

曲線型標準取付工事費込
1,210,000円～(税抜)

- 日本の家屋に合わせたコンパクト設計。
 - 設計時に座面の高さを調整できます。
- 直線型 ※屋外仕様もございます。
- 定員/1名(最大100kg)
 - 電源/AC100V、200W
 - 昇降速度/6m/分(回送時9m/分)
 - インバータ制御/対応階段角度/傾斜角度30°～55°

- どんな方でも簡単に操作できます。
 - 障害物検知装置など各種安全装置付。
- 曲線型 ※屋外仕様もございます。
- 定員/1名(100kg)
 - 電源/AC100V、充電式バッテリー
 - 昇降速度/6m/分
 - 設置可能階段/幅75cm以上、勾配0°～55°以内で取付可能
- クマリフト

3 アルコー6000型 3401-3110



280,000円 (税抜)

- 玄関先などの上がりかまちを安全に解消するリフトです。
 - イスに座ったまま44～86cmまで昇降し、左右に360度回転可能です。
- サイズ/幅56×奥行69.8×高さ80～122cm
 - 座面昇降寸法/高さ44～86cm(上下ストロープ242cm)
 - コード長さ/3.7m
 - 座マット寸法/40×40cm
 - 重量/33kg
 - 材質/スチール製
 - 耐荷重/100kg
- TAIS 00125-000056 星光医療器製作所

4 車椅子用電動昇降機 1203-1500

●分解・組立が一人で簡単に行えて、平らな場所に置くだけで使用できます。

※写真はSユニット+Cユニットの組み合わせです。

直進タイプ (UD-320C・S)
490,000円 (税抜)
TAIS 00084-000093

L字タイプ (UD-320C・L)
550,000円 (税抜)
TAIS 00084-000094

※写真はLユニット+Cユニットの組み合わせです。

●テーブルサイズ/直進タイプ=68×114cm、L字タイプ=73.5×114cm(内寸)

●重量/直進タイプ=75kg、L字タイプ=79kg

●耐荷重/150kg

●材質/スチール・ステンレス

●昇降範囲/5.5～65cm

●電源/AC100V(50/60Hz)

●本体付属品/電源コード4m

いうら

5 スマートリフト120A アドヴァンス 3103-6400

※オプション/手すり 14,600円(税抜)

※オプション/車輪止め 23,520円(税抜)

自動ブリッジ

5～60

100

50

95

S-120A
455,000円 (税抜)

●スマートなデザインで強度もUP!メンテナンスもしやすいリフトです。

- 耐荷重/120kg
- 材質/スチール製(焼付塗装)
- 電源/100V(家庭用)
- 付属品/据え置きスロープ・延長35cm自動ブリッジ・サイドガイド

TAIS 00247-000022 花岡車輛

6 車椅子専用電動昇降機 テクノリフターTDK (045SS・065SS・100SS) 3203-9000

●用途・高さに合わせた3タイプ。

屋内ブリッジはオプション 30,000円(税抜)

最大47

TDK045SS
430,000円 (税抜)

屋内ブリッジはオプション 30,000円(税抜)

最大106.5

TDK100SS
840,000円 (税抜)

TDK065SS
500,000円 (税抜)

●サイズ/TDK045SS:幅93×奥行100×高さ5.5～47cm、TDK100SS:幅115×奥行120×高さ6.5～106.5cm

●テーブルサイズ/ TDK045SS:93×100cm、TDK100SS:115×120cm

●最大積載量/180kg

●電源/AC100V

●標準装備/キースイッチ・四面ジャバラ・停電時降下装置・跳ね上げスロープ

TAIS 00447-000013 新光産業

7 車椅子専用足踏み昇降機 ゼロハイトリフト150 (ZHW-150) 3103-1900

※オプション/手すり

50

288,000円 (税抜)

●足踏み式で電源のないところでも使用できます。

●折りたたみ式で保管場所を取らず、車輪付で移動も可能です。

●手すり(後付不可)・延長ブリッジは別売です。

●サイズ/幅68×奥行94.5×高さ10～68cm

●テーブルサイズ/68×94.5cm

●重量/40kg

●材質/アルミ・スチール

●最大積載量/150kg

●駆動方式(足踏み油圧ジャッキ式)

オプション

- 手すり/1本 14,600円(税抜)
- 延長ブリッジ(2枚1組)/31,150円(税抜)(120cmまで対応)

TAIS 00247-000001 花岡車輛

介護リフト/スリングシート

1 据置型介護リフト かるがる® プチV 4103-1480

510070 標準セット(スリングシートは別売) **650,000円** 税別

- ご家庭で簡単に設置できる据置式。3点でしっかりサポートする吊り具を使用。バッテリー充電式。



セット内容:
架台・リフト
本体・充電器

本体は持ち運びが可能。
複数のお部屋でも1台でOK。

専用スリングシート 介・購

トイレ用25080 (M・L) **45,000円** (税抜)
ローバックメッシュタイプ25035 (S・M・L) **48,000円** (税抜)
TAIS 001110-000117 竹虎

4 移動式リフト 1203-1620

EL-580 **525,000円** 税別

- 方向転換や着座など、リフト介助の難しさを大きく軽減した移動式リフトです。

- サイズ/幅67~94.5×全高118~203×全長125.5cm
- 吊り下げ高さ/33.5~165cm (120kg負荷時)
- 耐荷重/120kg
- 重量/49kg
- 脚部高/5.8cm
- 材質/スチール製



専用スリングシート

WT-100 ハーフサイズ 30,000円 (税抜)	WT-150 フルサイズ 35,000円 (税抜)
--------------------------------------------	-------------------------------------------

※リストとセット購入の場合 **介・購**

TAIS 00084-000121 いら

2 介護リフト スマイルAタイプ (WL-1A) 1307-1500

Sサイズ・Mサイズ **各338,000円** 税別

- ベッドから車いす・トイレ等への移乗を助ける手動式床走行移動リフト。わずかな力で安全に移乗できます。
- 二人がかりだった作業も一人でできます。

■適応身長目安/S:160cm以下・M:160cm以上 ■サイズ/幅44.6×高さ85(92)×全長100cm ※ () 内はMサイズ ■脚部高/7.6cm ■重量/19.7kg ■色/オフホワイト・ブルー



本体のクッションカバー類はブルーとオフホワイトをご用意

オプション

- WL-2 ヘッドレスト **14,300円** (税抜)
- WL-3 補助グリップ **4,700円** (税抜)
- WL-5 ニーベルト **4,500円** (税抜)

TAIS 01009-000006 ウェルパートナース

3 スカイリフト SL-2018 1205-1510

498,000円 税別

- コンパクトサイズでスリングの装着やリフト操作が簡単だから色々な場所で使えます。
- 立位訓練にも役立ちます。

■サイズ/幅50.3×高さ137.3×奥行96.4cm ■耐荷重/100kg ■重量/42kg ■適応身長/145~175cm ■電源/AC100V (バッテリー内蔵)



※スリングを腰にまわして、本体フックにかけるだけ。
※スリングシートは別売。

TAIS 00149-000053 アイソネックス

5 床走行式 電動介護リフト (KQ-781) 6107-5000

405,000円 税別

- ハンガーとブーム(吊り下げ部)の構造を工夫することで昇降時の揺れを軽減。コードレス(バッテリー駆動)ですので操作時の電源コードのわずらわしさがありません。

■耐荷重/205kg
■重量/38kg



専用スリングシート 介・購

適応身長の目安:KQ-T57M=145~160cm, KQ-T58M=145~155cm
ハーフサイズ KQ-T57M **46,000円** (税抜)
フルサイズ KQ-T58M **55,000円** (税抜)

TAIS 00170-000695 パラマウントベッド

6 介護リフトつるべY6セット 7501-0850

ステンレスアームセット **428,000円** 税別

- 回転性を追求した床走行式リフト。6輪の自在キャスターで狭い部屋でも楽に取り回しができます。

■サイズ/幅60~99×全高115×全長120cm ■吊り上げ高さ/36~172cm ■上下ストローク/136cm ■耐荷重/120kg ■重量/42kg



※車いすスリングシートは別売。

TAIS 00229-000044 モリト

7 スリングシート(パオ・パオメッシュブルー・エヴァ) 7501-1230

パオ パオメッシュブルー エヴァ (税抜)



パオ/ハーフ	43,000円
パオ/フル	53,000円
パオメッシュブルー/ハーフ	39,000円
パオメッシュブルー/フル	48,000円
エヴァ/ハーフ(中)	39,000円
ハーフ(小)	39,000円
エヴァ/フル(中)	48,000円
フル(小)	48,000円

- 入浴用として使いやすく安全です。(パオメッシュブルー・エヴァ)
- ストラップ長さ調整により、適切な吊り上げ姿勢が可能。
- 通気性と体圧分散機能により、床ずれ防止効果があります。(パオ)

モリト
TAIS パオ/(ハーフ)00229-000020 パオメッシュブルー/(ハーフ)00229-000024 エヴァ/(ハーフ中)00229-000012 (フル)00229-000021 (フル中)00229-000014

8 NEBAスリングシート 6103-2500

シート型 頭部サポートなし/あり 頭部サポートあり(6点吊)標準 (税抜)



シート型 頭部サポートなし	53,000円
シート型 頭部サポートあり	68,000円
頭部サポートあり(6点吊)標準(大)	75,000円
(中)	73,000円
(小)	68,000円
頭部サポートなし標準(大)	60,000円
(中)	56,000円
(小)	53,000円

- デンマークで蓄積されたノウハウを支えられた優れた性能と高い品質。
- シートタイプはメッシュなので入浴にも使用できます。

パシフィックサプライ **介・購**

非課税商品 注:スリングシート(吊り具)はリフトと同時に購入の場合は、1枚までです。介・購 介護保険購入対象商品