

車いす・移動関連

車いすは、「使い方」に応じて選びましょう。自宅での使用が多く、外出は近所の散歩くらいという方は、スタンダードタイプ。遠くへの通院や旅行など移動距離や移動回数が多い方は、軽量折りたたみ式がおすすめです。

車いすの名称は？



サイズ選びの目安は？

- 座った時、お尻の左右に各**2cmのゆとり**があるもの(介助の人の手が入るように)
- バックレストは**肩甲骨の下**ぐらい
- アームサポートに腕をおくと**肘の角度が90度**に曲げられる
- アームサポート・フットレストが**はずれると移乗がしやすい**
- アームサポートに**膝がくつきすぎない**
- 駆動輪が大きい方が段や溝を越えやすい**
- ハンドルグリップは介助者の**へその高さ**くらいが適当

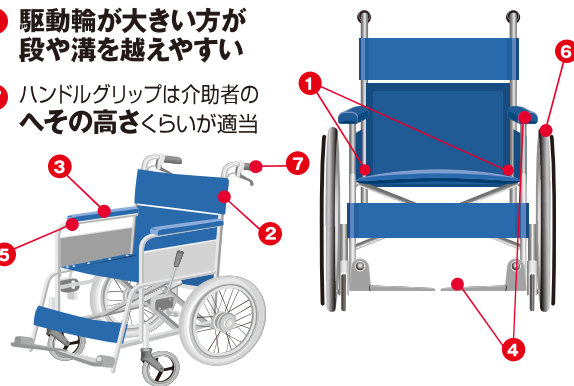

車いすの機能は？

モジュールタイプ

座幅やひじ掛け高さ等のサイズが調整できる車いすです。ご利用者により適合した調整ができます。

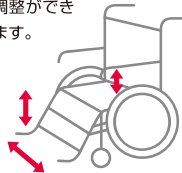

ティルト

車いすの座面と背もたれの角度を変えずに、後方に倒すことができます。ご利用者の身体がずれにくく、姿勢保持がしやすくなります。



リクライニング

車いすの背もたれの角度を調節できるので、ご利用者が楽な姿勢をとることができます。

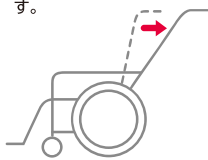

低床タイプ

座面高が40cm以下なので身長の低い方も安心してご使用できます。ご利用者が自分の足で床を蹴って、車いすを操作することができます。



背張り調整

背シートの張り具合を調節できて、背中が背もたれに当たる圧迫感を和らげます。



ひじ跳ね上げ

ひじを跳ね上げ、車いすの横からの移乗に便利です。



スイングアウト

フットレストが外に開いたり、取り外せるので、移乗の時に便利です。

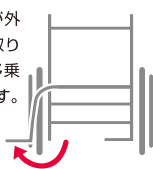

エレベーターング

脚部の上下角度が自由に変えられます。



ひじ高さ調節

ひじ掛けの高さを体格に合わせて調節できます。



車いすの基本的な使い方は？

● 広げる

- ① 両側のブレーキをかける
- ② 車いすを少し外側に開くようにする
- ③ シートの両側を両手で押し広げる。この時、ゆびを挟まないように注意してください



● たたむ

- ① 両側のブレーキをかける
- ② フットプレートを持ち上げる
- ③ シートの中央部を持ち上げる



● 押す

- 両手でハンドグリップを握り、介護される人に注意しながらゆっくり押す



● ブレーキをかける

- ① 車いすの横に立ち、片手でハンドグリップを握り、他方の手でブレーキをかける
- ② 反対側も同様にブレーキをかける



標準 背折れ 介助ブレーキ(ドラム式) 安全ベルト



クッション
ライトグレー
ネイビー

※シート色をご指定ください。写真はパープルです。7117-0500

1 自走式 COLORS-KC-1

KC-1 **75,000円** 税別

- 下部フレームにはスタイリッシュで強靱な楕円パイプを採用。
- 車輪/22×6インチ
- 耐荷重/100kg
- 材質/アルミ製

●重量/13.6kg

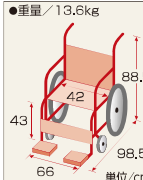

88.5
98.5
43
42
66 単位/cm

MAKITECK

TAIS 00690-000068

リーズナブルなベーシックタイプのアルミ製自走・介助兼用車いすです。



シートの両側に持ち手が付いて持ち運びが便利! 簡単に折りたためます!

2 アリーズ 7207-0720

アリーズ MW-22AT **54,000円** 税別

アリーズ (ノーバンク仕様) MW-22ATN **57,000円** 税別

- 軽量で耐久性と安全性とコストパフォーマンスを実現!!
- 車輪/22×6インチ
- 耐荷重/100kg
- 材質/フレーム=アルミ、シート=ポリエステル

標準 ノーバンクタイヤ 介助ブレーキ(バンド式) **NEW**



チェックブラック(CBK)

標準 背折れ ノーバンクタイヤ 介助ブレーキ(バンド式)



ワインレッド(WR)

●重量/13kg



88
98
43
42
66 単位/cm

美和商事

標準 座面高さ調整 背折れ 軽量タイプ ノーバンクタイヤ 介助ブレーキ(バンド式) 安全ベルト



青ストライプ

※シート色をご指定ください。写真は赤ストライプです。2107-2500

3 自走式 BML22-40SB

79,000円 税別

- ノーバンクタイヤを採用。
- ステップの取付位置を変えフットサポート長さを調節できます。
- 車輪/22×7インチ
- 耐荷重/100kg
- 材質/アルミ製

●重量/11.7kg

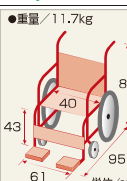

88
95
43
40
61 単位/cm

カワムラサイクル

TAIS 00160-000174

標準 軽量タイプ 介助ブレーキ(バンド式) ヒールループ



さんごピンク
アイスグリーン

※ヒールループ採用。かかとのずれ落ちを防ぎます。(3段階調整)

すみれパープル

※シート色をご指定ください。写真はすみれパープルです。

4 自走式 ふわりす KF22-40SB 2107-2210

KF22-40SB **120,000円** 税別

- 自走式で驚きの超軽量9.6kg。自動車への積み込み等、持ち運びの負担を軽減します。
- 安心のバンド式介助ブレーキ付。
- 車輪/22×6インチ
- 耐荷重/100kg
- 材質/アルミ製

●重量/9.6kg

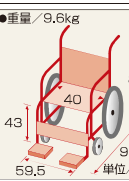

89
95
43
40
59.5 単位/cm

カワムラサイクル

TAIS 00160-0000241

基本的機能を備えたエコノミータイプ。

標準 背折れ ノーバンクタイヤ 介助ブレーキ(バンド式)



①介助式 (EW-30) ②自走式 (EW-50)

5 介助・自走式 ノーバンク 車いす 7117-1960

①介助式 **49,000円** 税別 ②自走式 **50,000円** 税別

- メンテナンスが容易なノーバンクタイヤを標準装備。
- 車輪/①16×6インチ②22×6インチ
- 耐荷重/100kg
- 材質/アルミ製
- 色/緑チェック

●重量/①11kg ②12.5kg

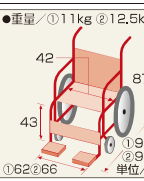

87.5
96.5
93.5
43
42
66 単位/cm

MAKITECK

TAIS ①00690-000073・②74

清掃がしやすいレザーシートを採用。

標準 背折れ ノーバンクタイヤ 介助ブレーキ(バンド式) 足踏駐車ブレーキ



①介助式 ②自走式

足踏み式 駐車ブレーキ

7202-1220

6 介助・自走式 ①BAL-2B・②BAL-1B

①介助式 **98,000円** 税別 ②自走式 **98,000円** 税別

- フットブレーキが付いているので、駐車ブレーキをかける際、腰まげ動作をしなくてよくなり、負担軽減になります。
- 車輪/①16×6インチ②22×6インチ
- 耐荷重/100kg
- 材質/アルミ製

●重量/①12.2kg ②13.7kg

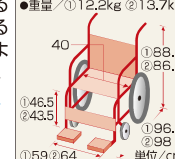

88.5
86.5
96.5
98
46.5
43.5
59.2 64 単位/cm

ミキ

JAN ①4536697115667 ②4536697115650

メンテナンスフリーのノーバンクタイヤと軽量アルミフレームを備えたシンプルでリーズナブルな車いす。

標準 背折れ ノーバンクタイヤ 介助ブレーキ(バンド式) **NEW**



7 G style車椅子 3222-0600

J-101 座幅40cm **49,500円** 税別

- 背もたれ折り畳み機構。
- フレームの立体構造によるスリム設計。
- 車輪/22×6インチ
- 材質/フレーム:アルミ合金
- シート:ナイロン

●重量/12.6kg



87
101
60 単位/cm

ラウロ

TAIS 01894-000001

標準 背折れ ノーバンクタイヤ 介助ブレーキ(バンド式)



8 自走式 USG-1 7202-1500

USG-1 **65,000円** 税別

- 座シートの厚さを2cmと従来より肉厚にして、座り心地を改善しました。
- 車輪/22×6インチ
- 耐荷重/100kg
- 材質/アルミ製

●重量/12.1kg

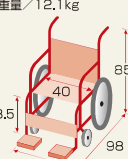

85
98
43.5
40
63 単位/cm

ミキ

TAIS 00122-000577



標準

- 背折れ
- 軽量タイプ
- 背張り調整
- フットサポート調整

※フットサポートの高さを調節も簡単にできます。

ブルー
ライトグリーン
グレー

7102-3320

1 介助式 ネクストコア NEXT-21B

NEXT-21B **110,000円** 非

●背シート張り調節標準装備の介助用車いす。円背や側弯の方でも姿勢よく楽に座れます。

●車輪/16×6インチ ■耐荷重/100kg ■材質/アルミ製 ■色/オレンジ(F-1)・ブルー(F-2)・ライトグリーン(F-3)・グレー(F-4)
※寸法値は、シート幅が40時の数値です。

TAIS 00066-000316 松永製作所



標準

- 背折れ
- 軽量タイプ
- 介助ブレーキ(バンド式)
- 安全ベルト
- ヒールループ

すみれパープル
アイスグリーン

※ヒールループ採用。かかとがずれ落ちを防ぎます。(3段階調整)

2107-2200

2 介助式 ふわりす KF16-40SB

KF16-40SB **120,000円** 非

●介助ブレーキ付なのに驚きの超軽量8.9kg。女性や力の弱い方による持ち運びの負担を軽減します。

●車輪/16×6インチ ■耐荷重/100kg ■材質/アルミ製 ■色/さんごピンク・すみれパープル・アイスグリーン

TAIS 00160-000240 カワムラサイクル



標準

- 背折れ
- 軽量タイプ
- 介助ブレーキ(ドラム式)

2102-0400

3 介助式 KARL (カール)

KW-903B **78,000円** 非

●ISO走行耐久性試験100kg対応した超軽量(9.0kg)の車いす。

●軽量なので、自動車への持ち運びが楽です。

●車輪/16×6インチ ■耐荷重/100kg ■材質/アルミ製 ■色/スカッシュブルー

TAIS 00064-000031 片山車椅子製作所



標準

- フットサポート調整
- 背折れ
- ノーパンクタイヤ
- 介助ブレーキ(バンド式)

ターコイズブルー

7207-0900

4 介助式 アミー16

MW-16AN **72,000円** 非

●シンプルで使いやすいアルミ製。

●フットサポートは高さを3段階に調節できます。

●車輪/16×6インチ ■耐荷重/100kg ■材質/アルミ製

TAIS 01375-000015 美和商事



携帯型

- 背折れ
- 介助ブレーキ

チェックグリーン
オレンジ
ブルー

7207-0910

5 介助式 ミニポン

HTB-12 **83,000円** 非

●折りたたみ式で、収納も楽です。

●跳ね上げ式のフットレックサポートでコンパクトに収納。

●車輪/12×6インチ ■耐荷重/75kg(積載物含む) ■材質/アルミ製

TAIS 01375-000001 美和商事



携帯型

- 幅狭タイプ
- ひじ跳ね上げ
- 安全ベルト
- ノーパンクタイヤ

7117-0740

6 介助式 PIRON(ピロン)

PR-501 **52,000円** 非

●コンパクトに折りたたんでバッグに収納できる車いす。収納バッグは別売りです。

●車輪/8×6インチ ■耐荷重/75kg ■材質/アルミ製

TAIS 00690-000083 マキテック



多機能

- 背折れ
- ひじ跳ね上げ
- フットレスト着脱
- スイングアウト
- 介助ブレーキ(バンド式)
- 安全ベルト

グリーン
チェック

7117-1900

7 介助式 KS70-4043

KS70-4043 **89,000円** 非

●移乗先に近づき易く、車いすからベッド等への移乗の介助作業が楽に行えます。

●車輪/16×6インチ ■耐荷重/100kg ■材質/アルミ製

TAIS 00690-000049 マキテック



多機能

- 背折れ
- ノーパンクタイヤ
- ひじ跳ね上げ
- フットレスト着脱
- スイングアウト
- 介助ブレーキ(バンド式)

7202-1300

8 介助式 BAL-4

BAL-4 **84,000円** 非

●移乗に便利な肘掛け跳ね上げフットレストスイングアウト機構。

●ノーパンクタイヤ仕様でパンクの心配がありません。

●車輪/16×6インチ ■耐荷重/100kg ■材質/アルミ製

TAIS 00122-000454 ミキ



多機能

- ひじ跳ね上げ
- 介助ブレーキ(バンド式)
- 自動安全ブレーキ
- スイングアウト

ブルー
レッド

7202-0900

9 介助式 自動ブレーキ装置付 SKT-200B

SKT-200B **150,000円** 非

●立ち上がると自動でノンバックブレーキが作動、転倒を未然に防ぐ車いす。専用クッションを標準装備。

●車輪/14×6インチ ■クッション ■耐荷重/100kg ■材質/アルミ製 ■付属品/専用クッション

TAIS 00122-000532 ミキ

食事・口腔ケア
自活・自動具
衣類・肌着靴下
歩行補助用品
移動関連
車いす
入浴関連用品
おむつ用品
排泄トイレ
ベッド関連
床ずれ防止関連
住居関連手すり
スロープ・リフト
レクリエーション
介護予防
生活健康
施設用品
見守り
防災関連
介護保険制度

介助式/自走式/ティルト・リクライニング式

NEW



ティルト

- 背張り調整
- ヘッドサポート調整
- 背折れ
- ひじ格納式
- ティルト 0~18°
- スイングアウト
- 転倒防止パイプ

1 座位保持自走型ラクリオ PR-1000 6203-6000

202200CA **100,000円** 非

●ご利用者それぞれに、これ1台で合わせられるので長期間使用を可能に骨盤を安定させ、あらゆる姿勢崩れに対応。

- 車輪/22×6インチ ■材質/フレーム=アルミ、クッション=強化ビニールレザー、クッション=ウレタンフォーム ■耐荷重/100kg

TAIS 00495-000059

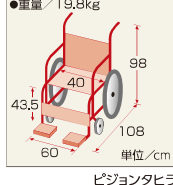

●重量/19.8kg

ピジョンタヒラ

NEW



ティルト

- 背張り調整
- ヘッドサポート調整
- ひじ高さ調整
- 座面奥行調整
- ひじ格納式
- ティルト 0~10°
- リクライニング 90~130°
- スイングアウト
- 足踏駐車ブレーキ
- 転倒防止パイプ
- ノーバンクタイヤ

2 座位保持ティルトリクライニングラクレスト 6203-6010

202200CB **180,000円** 非

●大柄な方、小柄な方、左右に傾いてしまう方、円背の方など様々な方の座位をサポート。

- 車輪/14×6インチ ■材質/フレーム=アルミ、クッション=強化ビニールレザー、クッション=ウレタンフォーム ■耐荷重/75kg

TAIS 00495-000060

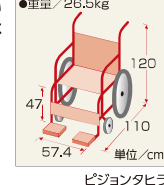

●重量/26.5kg

ピジョンタヒラ



ティルト

- 背張り調整
- ヘッドサポート調整
- ひじ高さ調整
- 背折れ
- ひじ格納式
- ティルト 0~30°
- リクライニング 90~125°
- スイングアウト
- 介助ブレーキ(ドラム式)
- 足踏駐車ブレーキ
- 転倒防止パイプ

F2ブルー

B-61 紺ビニール

※シート色をご指定ください。写真はF1オレンジです。

3 介助式 マイチルトコンパクト-3D 7102-2600

MH-CR3D **192,000円** 非

●全幅53cm。左右別々にベルトの張り具合が調整できる「立体スリングシート」を標準装備。さらに、骨盤サポートと背フレーム後方曲げ機構を装備。

- 車輪/12×6インチ ■耐荷重/75kg ■材質/アルミ製

TAIS 00066-000307

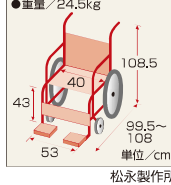

●重量/24.5kg

松永製作所



ティルト

- 背シート調整
- ひじ高さ調整
- 背折れ
- フットレスト着脱
- ティルト 0~20°
- リクライニング 95~115°
- スイングアウト
- 介助ブレーキ(バンド式)
- 足踏駐車ブレーキ
- ノーバンクタイヤ

※ティルト・リクライニング機能を組み合わせて姿勢保持を有効にします。

4 介助式 BAL-12 7202-1900

BAL-12 **147,000円** 非

●足踏み連動式駐車ブレーキが標準装備。足で操作できるため、介助者の腰への負担を軽減します。

- 車輪/16×6インチ ■耐荷重/100kg ■材質/アルミ製

TAIS 00122-000508

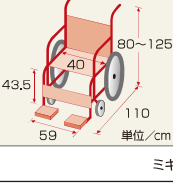

●重量/23.5kg

ミキ



ティルト

- 背張り調整
- ひじ高さ調整
- 背折れ
- ひじ跳ね上げ
- フットレスト着脱
- スイングアウト
- ティルト 0~30°
- 足踏駐車ブレーキ
- ノーバンクタイヤ
- ②のみ
- 介助ブレーキ(ドラム式)

※0~30度までお好みの角度で調整し安定した座位を保持。

5 介助式 NSW-2 ニュースウイングプラス

①ドラムブレーキなし **125,000円** 非

②ドラムブレーキ付 **140,000円** 非

●背中の曲線に合わせて背シート調整可能。

●背折れ折りたたみ式。

- 車輪/16×6インチ ■耐荷重/100kg ■材質/アルミ製

TAIS (ブレーキなし)00220-000161

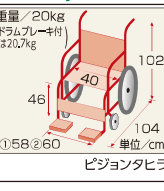

●重量/20kg (ドラムブレーキ付)は23.7kg

ピジョンタヒラ

NEW



ティルト

- 背張り調整
- ヘッドサポート調整
- ひじ高さ調整
- 背折れ
- ひじ格納式
- ティルト 0~25°
- リクライニング 90~110°
- エレベーター機構
- 介助ブレーキ(ドラム式)
- 足踏駐車ブレーキ
- 転倒防止パイプ

F-1オレンジ

B-61 紺ビニール

※シート色をご指定ください。写真はF-2ブルーです。

6 介助式 マイチルトミニ-3D 7102-2650

MH-SRL-SE **234,000円** 非

●室内での移動に徹底的にこだわった、超コンパクト・ティルト&リクライニング車いす。狭いスペースもさらに使いやすい「リフトアップ」機能付きモデル。

- 車輪/12×5インチ ■耐荷重/100kg ■材質/アルミ製

TAIS 00066-000352

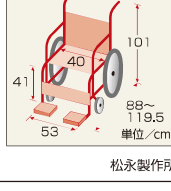

●重量/29kg

松永製作所

室内での取り回しがしやすいコンパクト設計のティルト・リクライニング車いす。



すきまレスピロー

大粒のビーズが頭部の動きに追従し、しっかりと保持します。左右に取り付けられたベルトの長さを調整することで、枕の厚さを簡単に変えられます。

確実性の高まったエレベーター機構

着脱式エレベーター機構を採用。よりスムーズ、かつ無段階で脚部をエレベーターできます。

7 くるーん(びったりフィットシリーズ) 2107-2220

KPKF-12 **228,000円** 非

●バックサポートを倒す、起こすの動作を繰り返してもお尻がズレにくく、安定した座位が保てます。

●頭部支持クッション、背張り調整シートにこだわりの取り入れ、より座位保持がしやすい。

- 車輪/12×6インチ ■耐荷重/100kg ■材質/フレーム:アルミ、シート:ポリエステル ■シートカラー/ビーコックブルー

TAIS 00160-000250

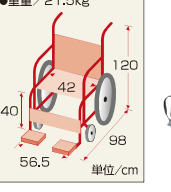

●重量/21.5kg

カワムラサイクル



ティルト

- 背シート調整
- ひじ高さ調整
- 背折れ
- フットレスト着脱
- ティルト 0~30°
- リクライニング 90~120°
- ひじ跳ね上げ
- 介助ブレーキ(ドラム式)
- 足踏駐車ブレーキ
- ノーバンクタイヤ

角度90°、可動角30°の幅広い調整
リラックス～食事・軽作業など、より幅広い座位の設定ができます。

角度可変式
フットサポート
角度可変式のフットサポートで、できなかった足首の伸展にも対応。

8 フルリクライニング 6301-5100

ミステイ **174,000円** 非

レザ **170,000円** 非

●背もたれと足置き台が連動し、180°(水平)近くまで動かせるのでベッドからの移乗に便利です。

- 車輪/14×6インチ ■耐荷重/100kg ■材質/フレーム:スチール製、シート:ミステイ=混紡ポリエステル、レザ=ビニールレザー

TAIS (ミステイ)00131-000001 (レザ)00131-000002



●重量/20kg

フォーライフメディカル

セリオの安心サービスパック

安全運転指導

試乗や納品の際には、安全運転指導員が目的地まで同行し、交通ルールや安全経路をご案内いたします。

定期点検

ご購入後、2年間で5回ご自宅まで無料点検にお伺いいたします。

安心補償

ご購入から1年間、無料で傷害・賠償責任保険が付保されています。



スクーター型4輪

免許不要

NEW



1 遊歩スマイル

3409-0100

SBT41

388,000円 非

●大型バスケット搭載でお買物に便利。急坂警報や握り込み停止機能など、各種安全機能も充実。

■最大積載荷重/100kg

前進速度	~6km/h
後進速度	~2km/h
連続走行距離	約30km
最大登坂角度	10°
最小回転半径	146cm
充電時間	1~1.3時間



TAIS 00020-000044

セリオ



スクーター型4輪

免許不要

ペールブルー

ペールイエロー

ペールブルー

※ボディカラーをご指定ください。

メタリックレッド

2 セニアカーET4D8

3301-0410

ET4D8

368,000円 非

●握りやすいグリップ形状のハンドル。25ℓサイズの大型バスケット、センサーで下り坂や左右の傾きを感知する「傾斜お知らせ機能」付。

■最大積載荷重/100kg

TAIS 00152-000025

スズキ

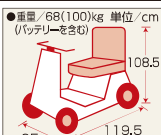

スクーター型4輪

免許不要

スーパーブルー

スーパーレッド

※ボディカラーをご指定ください。写真はスーパーシルバーです。

3 電動四輪車スーパーポルカー

6312-0400

SPX-4300N

293,000円 非

●アクセルレバーを握ると走り、離すと停止。コーナーリング自動減速機能、オートパワーオフ機能付。

■座面高/51cm ■ステップ高/約15cm
■タイヤ/前:26cm ■最大積載荷重/100kg

TAIS 00168-000017

福伸電機

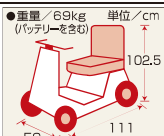

スクーター型4輪

免許不要

グリーン

レッド



※ボディカラーをご指定ください。写真はレッドです。

4 マイピア スマート

3301-0550

BT4B

365,000円 非

●コンパクトなので、マンションのエレベーターや玄関での出し入れも容易。大きな表示パネル、お助けボイス機能搭載。

■最大積載荷重/75kg

TAIS 00228-000025

アテックス



車いす型

背張り調整

ひじ高さ調整

背折れ

幅狭タイプ

電磁ブレーキ

ひじ跳ね上げ

フットレスト着脱

スイングアウト

転倒防止パイプ

免許不要

※シート色をご指定下さい。写真は#41です。

5 電動車いす SKT-JUX PLUS

7202-6000

ニッケル水素バッテリータイプ

497,250円 非

●前・後進、方向転換、停止、速度調整がレバー1本で操作できます。電動と手動の切り替えはワンタッチ。

■車輪/16×6インチ ■材質/アルミ製
■色/＃41・＃32

TAIS 00122-000539

ミキ

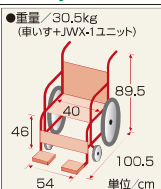

車いす型

ひじ高さ調整

背折れ

電磁ブレーキ

ひじ跳ね上げ

フットレスト着脱

スイングアウト

転倒防止パイプ

免許不要

ブルー・ブラック

※シート色をご指定下さい。

6 電動車いす MY-1JWX PLUS

7102-2330

ニッケル水素(介助用操作部付)

538,250円 非

●前・後進、方向転換、停止、速度調整がレバー1本で操作できます。電動と手動の切り替えはワンタッチ。

■車輪/22×6インチ ■材質/アルミ製
■色/レッド/ブラック/ブルー/ブラック

TAIS 00066-000347

松永製作所

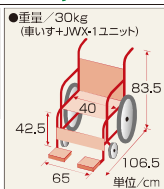

車いす型

ひじ高さ調整

背折れ

電磁ブレーキ

ひじ跳ね上げ

フットレスト着脱

スイングアウト

転倒防止パイプ

免許不要

3301-0600

7 電動車いす JWアクティブ PLUS+

①ニッケル水素バッテリー(介助操作部付) 473,200円 非

②リチウムイオンバッテリー(介助操作部付) 542,200円 非

●バッテリー残量が常時数字で表示され安心。

■車輪/22・24×7インチ ■材質/アルミ製
■耐荷重/100kg ■付属品/バッテリー充電器

TAIS ①00233-000097 ②98

ヤマハ

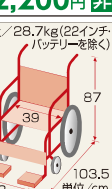

電動車いす

車いすの常識が変わる!? “座る”から“乗る”に進化した自立支援補助モビリティ。

1 馬乗り型電動車いす「RODEM(ロデム)」M651 4412-0100

980,000円税別

- ベッドや椅子からの乗り移りがスムーズに行え、生活空間が広がり自立度をアップ。
- 狭い場所でも旋回がしやすく、スマートフォンで遠隔操作が可能。

免許
不要

- 重量/約174kg
- 速度/最高6km/h(※速度調整可能)
- 駆動方式/4輪駆動
- 充電/プラグイン方式(家庭用100V)/
充電時間:8時間
- コントローラ/ジョイスティック/
スマートフォンによる遠隔操作
(Bluetooth)



「RODEM(ロデム)」とは?

「RODEM(ロデム)」は、“質の高い生活を、すべての人に”をコンセプトに、少子高齢社会の中で、介助者・被介助者双方の負担を減らし、誰もが暮らしやすい社会を実現したいとの想いで開発された既存概念にとらわれない新しい製品です。

RODEMIはNEDO(国立研究開発法人 新エネルギー・産業技術総合開発機構)事業の支援を受けて、福祉大国であるデンマークで実証実験を行いました。

テストの結果をもとに、安全性の追求とともに、更に実用化に適した機能・ユーザビリティを向上させました。

車いすへの乗り移りは、前方から“座る”形式が一般的ですが、後ろから“乗る”形式へと発想を転換したことで、体の向きを変えずにベッドや椅子、トイレ等への移乗が可能となり、ユーザーの生活空間を広げることができるようになりました。質の高い生活を実現するための自立・移動を支援する全く新しいモビリティそれが「RODEM(ロデム)」です。

【RODEM特設ページ】

<http://www.tmsuk.co.jp/rodem/>



【RODEMプロモーションムービー】

<https://youtu.be/affS1NmsIwg>



RODEMの6つの利点

歩行者と同じ視点	移乗がスムーズ	スマートフォンで遠隔操作
狭い場所でも旋回ができる	生活空間が広がる	前傾姿勢で、気持ちが前向きに



歩行者と視線の高さを合わせることができ、会話しやすい。

さまざまなシーンで活用されるRODEM

01.起床



シートの高さを調整でき、後ろからスライドする形で乗ることができるので、ベッドや椅子からの乗り移りが簡単に。

02.洗面



シートを上げると前かがみの体勢になるので、洗面や水仕事の場面でもとても便利。

03.食事



テーブルの下に入りこめるので、RODEMに乗ったまま食事が楽しめます。

遠隔操作

スマートフォンで遠隔操作が可能です。
※Android(iOSは順次対応予定)



テムザック

車いす用クッション

お尻の形にフィットし、骨盤まわりをホールド。

1 ウィズクッション

3110-0600

3,980円(税抜)

- 骨盤周りを内側に寄せ、太ももの動きを安定させるW型構造と円座形状の立体成型。



低反発ウレタン
お尻を包み込み、体圧を分散。

高反発ウレタン
座っても沈みすぎず安定した座り心地。

■材質 / 中材=ポリウレタン樹脂、側地=ポリプロピレン・炭、カバー=綿75%、ポリエステル25%
JAN 4571414674089

ウレタンの多層構造で体圧を分散。

2 GPクッション

3222-0400

7,500円(税抜)

3層構造タイプ

- 低反発と高反発ウレタンフォームの3層構造で体圧を分散。



■材質 / 本体=低反発ウレタンフォーム・高反発ウレタンフォーム・マイクロチップ、カバー=ポリエステル ■色 / 紺
TAIS 01047-000002 ジーピー

高品質のテンピュール[®]製クッション。

3 MEDケアクッション

1118-1600

15,000円(税抜)

120043 5cmタイプ

120044 スーパーソフトタイプ 18,000円(税抜)

- テンピュール製なのでゆっくり沈み、臀部にかかる体圧を分散します。
- ()内はスーパーソフトタイプ

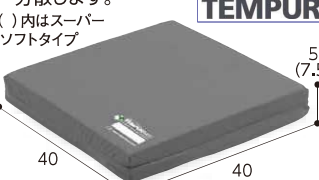

■材質 / 本体=テンピュール[®]素材、カバー=表面:ポリエステル、裏面:ポリエステル・綿(ポリウレタンコーティング) ■色 / グレー
※溶着タイプもあります。 テンピュール・ジャパン

折りたたみ車いすにしっかりフィット。

4 MEDケアクッション V字タイプ

1118-1610

120031 19,000円(税抜)

- 底部が逆三角形で座面にしっかりとフィット。安定感があります。



■材質 / 本体=テンピュール[®]素材、カバー=表面:ポリエステル、裏面:ポリエステル・綿(ポリウレタンコーティング) ■色 / グレー
※溶着タイプもあります。 テンピュール・ジャパン

車いすのシートのたわみにもフィット。

5 マイクッション

2401-2000

CK-398 7,300円(税抜)

- 二層構造が体圧分散と安定保持を両立。

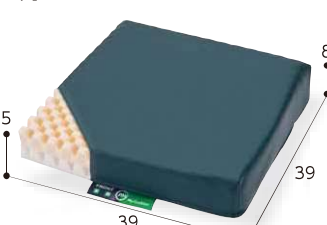

■材質 / 専用カバー:上面=ウレタンフィルムラミネート加工布、下面=ナイロン(すべり止め加工) 中身=ウレタンフォーム
TAIS 00206-000051 ケーブ

手軽に座位の保持を実感できます。

6 フラットフィット

3213-0800

S・M・L 各8,000円(税抜)

- 特殊立体加工により骨盤を優しくホールドし座位を安定させます。



■材質 / カバー=ポリエステル100%、裏側=防水ラミネート加工、中材=発泡ウレタン ■色 / 黒 ■サイズ / S・M・L
TAIS 00197-000011 ジェーシー・アイ

バルブの開閉で最適な座り心地を実現!

7 車いす用ウレタンクッション 座ラックスUB

7207-1000

80mmエア調節機能/高反発クッション CK-03-UB-A 15,800円(税抜)

- カバーは通気性に優れたメッシュ生地を採用。●取り外して洗濯OK。抗菌、防水加工。●裏面は滑り止め加工を施し、ずれを抑制。



■サイズ / 40×40×8cm ■材質 / カバー=ポリエステル、裏面=PU、本体=高反発ウレタン
美和商事

耐久性に優れた低反発ウレタンを使用。

8 車いす用ウレタンクッション 座ラックスUB

7207-1010

70mm/低反発クッション CK-02UB 7,200円(税抜)

- ゆっくりと沈み込み、体圧を均一に分散。●身体をしっかりサポートします。●カバーは通気性に優れたメッシュ生地を採用。●取り外して洗濯OK。抗菌、防水加工。●裏面は滑り止め加工を施し、ずれを抑制。



■サイズ / 40×40×7cm ■材質 / カバー=ポリエステル、裏面=PU、本体=ウレタンフォーム
美和商事

薄型でも底付き感がありません。

9 ピュアライフ エアークッション

1516-0300

TC100 7,800円(税抜)

- 通気性に優れた立体構造繊維素材と消臭効果のある素材を使用。
- 丸洗い可能。乾燥機OK。



■重量 / 0.4kg ■材質 / ポリエステル・ポリエステル立体繊維・活性炭
TAIS 01377-000001 ピュアライフ

ウレタンの多層構造により、体圧の分散や座り心地にすぐれたクッション。

10 タカノクッション R

4101-0800

背用 (TC-R010) 左右のパッドで背中をささえてくれます。

タイプ1 (TC-R081) 座位保持性の高いクッションです。

タイプ2 (TC-R082) 座ったときの座位の位置を保持できる形状。

タイプ3 (TC-R043) 前方が高くお尻とももの下面で圧力を分散。

タイプ4 (TC-R064) 乗り降りが楽な、平らなクッションです。

タイプ5 (TC-R045) 初めて使用される方に。タイプ4よりうすくなっています。

タイプ6 (TC-R046) 座位、脚を保持する形状です。

■材質 / クッション=ウレタンフォーム、カバー=ポリエステル(裏面は全面滑り止め仕様) ■色 / ブラック
タカノ

タイプ	サイズ(cm)	価格
1	40×42.5×7~12	10,000円(税抜)
2	40×42.5×7~12	10,000円(税抜)
3	40×42.5×5~10	9,000円(税抜)
4	40×42.5×6	9,000円(税抜)
5	40×42.5×4	8,500円(税抜)
6	40×42.5×4~7	9,000円(税抜)
背用	40×40×3	8,500円(税抜)

抜群の体圧分散効果が熱湯消毒もできる。

11 車椅子用アクションパッド

1112-0200

#9700 #9000 #5200

■カバー色:ブラック

品名	サイズ(cm)	重量	価格
#9000	40×40×厚み2.5	4.5kg	28,000円(税抜)
#5200	40×40×厚み3.2	2.8kg	28,000円(税抜)
#9700	40×40×厚み2.5	4.1kg	39,500円(税抜)

■材質 / #9000・#9700=アクトンドライポリマー、#5200=アクトンドライポリマー・ウレタンフォーム
TAIS (#9000)00428-000005(6) (8) アクションジャパン

やわらかいエクスジェルが坐骨部周辺を包み込むようにサポート。体格や症状などに合わせて5タイプをラインナップ。

12 アウルREHA

2112-1000

②ハイ カバー色:ブラック

③3Dレギュラー

⑤3Dハイ

①レギュラー

④3Dジャスト

品名	サイズ(cm)	重量	形状	体圧分散	姿勢保持	価格
①レギュラー	40×40×4	1.2kg	フラット	○	○	22,000円(税抜)
②ハイ	40×40×8	1.4kg	フラット	◎	○	26,000円(税抜)
③3Dレギュラー	40×40×5.3~7.5	1.7kg	3D(標準)	○	○	28,000円(税抜)
④3Dジャスト	40×40×3.5~8	1.5kg	3D(深)	○	◎	28,000円(税抜)
⑤3Dハイ	40×40×6.5~11	1.9kg	3D(深)	◎	◎	30,000円(税抜)

①レギュラー(汎用) ●特に姿勢が崩れず座れる方に最適なスタンダードタイプです。

②ハイ(減圧) ●坐骨部の突出が顕著な方や大柄な方に最適な減圧重視タイプです。

③3Dレギュラー(姿勢保持) ●安定した着座と減圧の必要な方のための姿勢保持タイプです。

④3Dジャスト(姿勢保持+汎用) ●起伏の強い3D形状で座り心地と薄さを実現したニューモデル。

⑤3Dハイ(姿勢保持+減圧) ●褥瘡ハイリスクの方に最適な姿勢保持と体圧分散効果を兼ね備えたタイプです。

■材質 / エクスジェル・ポリエステル100%・ウレタンフォーム ■色 / 本体=グレー、カバー=ブラック ■付属品 / カバー(防水仕様)

TAIS ①00540-000028、②00540-000029、③00540-000030、④00540-000055、⑤00540-000031

車いす用クッション/座位保持具

調整できる車いすクッション。

1 車いすクッション「アミート」

2230-0200

TC-01

27,000円(税抜)

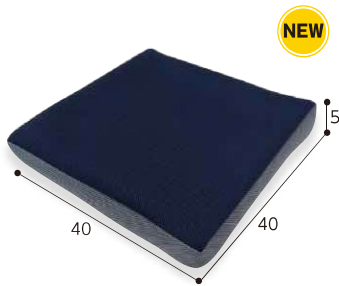

NEW

- 「身体状況」や「車いすの使い方」に合わせて組替可能な車いすクッション。
- 座位保持と体圧分散性能を両立した車いすクッション。
- 耐熱性が高く、中材はへたってきたでもドライヤーの熱などで復元可能。通気性がよく丸洗い可能。



ユニット構造

中材が3つのユニットに分かれており、それぞれを組み替えたり抜き差しすることで最適な形状となります。

■材質/ポリエステル ■重量/2.5kg ■耐熱温度/カバー=150℃、中材=180℃ 洗濯/丸洗い可能 滑り止めシート付き 日本製

TAIS 01872-000001

to you

2種類のジェルが安定体位を確保。

3 デュオジェルクッション

2401-1900

40cm幅 CK-385 各 27,000円(税抜)
42cm幅 CK-395

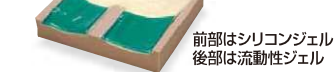

■材質/カバー=ポリエステル100%、中身=シリコンジェル・ウレタンフォーム

TAIS 00206-000048

ケープ

高通気構造のジェルシートクッション。横スレが少なく振動を吸収します。

4 ピタ・シートクッション

5214-0100

①55防水タイプ(PTD55)

11,000円(税抜)

③55(PT002)

10,000円(税抜)

②70防水タイプ(PTD70)

16,500円(税抜)

④70(PT003)

15,700円(税抜)

①防水タイプ(PTD55)

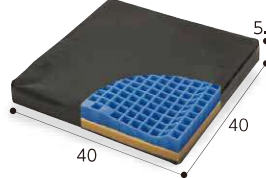

②防水タイプ(PTD70)

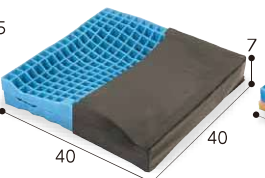

③55(PT002)

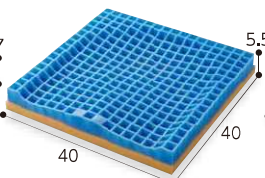

④70(PT003)

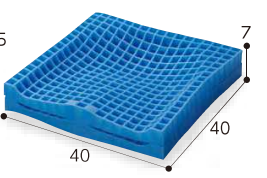

●簡単に洗えていつも清潔を保てます。

■重量/55防水タイプ=1.25kg、70防水タイプ=2.2kg、55=1.2kg、70=2.2kg
■材質/本体=ジェル(①PTD55②PT002の下段はウレタン)、カバー=ポリエステル
■カバー色/ブラック・ブルー・オレンジ・ピンク

TAIS ①00857-000017 ②00857-000020 ③00857-000006 ④00857-000007



優れた防水性能のカバー付



※防水タイプはブラックのみ 日本ジェル

気軽にブラスできるサポートクッション。

5 快圧ナーシングブロッククッション

1506-4100

車いす用 3051-00018 7,000円(税抜)

●ベッドで起きたときや、椅子やソファへの補助クッションに。



■サイズ/幅40×奥行40×高さ7cm ■表材/側生地=ポリエステル100%、詰め物=ウレタンフォーム 西川リビング

一体型サイドパッドで腰部をサポート。

6 ウェルサポートシステム

1307-0900

WS1 バッククッション 17,000円(税抜)

WS2 シートクッション 17,000円(税抜)



■サイズ/WS1=幅45×縦35×厚み4cm、WS2=幅40×奥行43×厚み9cm ■材質/表地=ポリエステル100%、裏面=樹脂ラミネート加工、中材=ウレタンフォーム・中央部に低反発ウレタン ■色/ワインレッド・ネイビー
TAIS (WS2)01009-000023 ウェルサポートナース

低反発性ウレタンを使用。体圧分散にすぐれ、長時間座っても疲れません。

7 サポートクッション

2208-0300

①サイドクッション AP-1

②座クッション AP-40



お尻から腰、脇にかけて体側をバランスよくサポート。

長時間座ってもお尻がいたくならず、床ずれしません。裏面すべり止め付き。

品名	色	サイズ(cm)	価格
①サイドクッション AP-1	ブルー・ローズ	37×11×32	14,500円(税抜)
②座クッション AP-40	ブルー・ローズ	40×40×6.5	19,500円(税抜)

■材質/クッション材=低反発ウレタン、クッションカバー=ポリエステル ■張地/布
TAIS (AP-1)00276-000004、(AP-40)00276-000008

カタニヤパン

調節のいらないエアークッション。

8 FC-コキュー君(カバー付)

1205-1150

各24,000円(税抜)

- ウレタン3層構造と自動調圧エアバルブで、体圧を効果的に分散させます。
- もものパットを外すと厚さ3cmに。

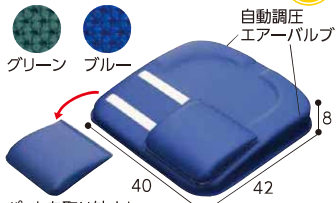

パットを取り外すと足こぎが楽になります。

■重量/870g ■材質/本体=ウレタン複合材、クッションカバー=ポリエステル100%

TAIS 00149-000016

アイ・ソネットス

座るだけで空気量を自動調整。

9 リフレックス

8308-0100

各28,000円(税抜)

- エアークッションとウレタンを組み合わせたハイブリッド構造。
- 座るだけでクッションを適応にする空気自動開放バルブを内蔵。



■重量/約700g(40×40cm) ■材質/ポリウレタンフォーム ■最大使用者体重/100kg

TAIS 00468-000034 ユー・キートレーディング

軽量で機能的なスタンダードタイプ。

10 カリ HR

2112-1800

各12,000円(税抜)

- ①レギュラー(6cm)
- ②ハイ(8cm)

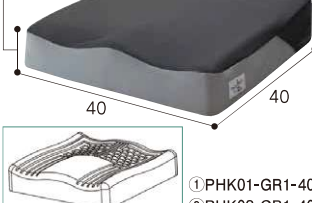

■材質/本体=ウレタンフォーム、カバー=ポリウレタン65%・ポリエステル35% ■付属品/カバー

TAIS ①00540-000037・②38 加地

体圧分散と優れたポジショニング性能。

11 イスキオ JP

2112-1500

PHI01-GR1-4040 20,000円(税抜)

- 内部の高反発フォームが座位を安定させ、表面の形状記憶フォームが圧力を分散



■材質/本体=ウレタンフォーム、カバー=ポリウレタン65%・ポリエステル35%

TAIS 00540-000036 加地

正しい姿勢をサポートします!

1 高反発パフクッション MR-1 7209-0100

8,000円(税抜)

●化粧品用のパフ材を中材として使用。反発力があり姿勢矯正のクッションとして適しています。東レトロンを使用した最高級のWラッセルを表面に使用し、通気性に優れています。



〈別売〉オプションカバー(色/赤・緑・クリーム) 2,000円(税抜)

■サイズ/38×38×5cm ■材質/中材=NBRニトリルゴム(化粧用パフ)約550g、表側=Wラッセルメッシュ(東レトロン100%)、裏側=綿100%

TAIS 01559-000001

昔ながらの綿布団の座り心地を重視しました。

2 和風クッション (防水・すべり止めカバー付き) 7209-0200

8,000円(税抜)

●カバーは黒い防水生地で、汚れを簡単にふきとることができます。●裏側地には、すべり止めノンスリップ使用の為、ずれを防止し中材が綿わた100%なので座り心地も良く お尻にやさしく体圧が分散されます。



■サイズ/40×40×5cm、中材:日本製 綿わた100%、側地:すべり止め ノンスリップシート ファスナー仕上げ 防水生地

高さ調節可能なシート付き円背クッション。

3 円背クッション 1506-0150

各6,000円(税抜)

①座位・寝姿勢用 ②車いす用

●円背の方が背中が痛くならないよう、背中にフィットするように真ん中は低反発の柔らかいウレタン、サイドは体をしっかり支えるポリウレタン綿です。



①座位・寝姿勢用 ②車いす用

■サイズ/①65×55×10cm②50×50×9cm ■材質/本体:側地:ポリウレタン100%、詰めもの:ポリウレタン100%、カバー=表生地:綿95%、ポリウレタン5%、裏生地:ポリウレタン100%、サポートシート=側地:ポリウレタン95%、ポリウレタン5%、中材:ウレタンフォーム、中国製 ■付属品/ウレタンシート

NEW

3 4Dハートフルクッション 1112-1800

14,800円(税抜)

●骨格レベルで床ずれ防止と座位保持を実現。
●高密度特殊ウレタンを採用し、へたりにくい。



NEW

■サイズ/40×40×6cm ■材質/本体=ポリウレタン、カバー=ポリウレタン・スパンデックス・PVC



痔でお困りの方や、長時間の座位に。

4 ガンメタクッション 6301-7700

2,000円(税抜)

●エアークッションなので車いすの座幅を問わず装着できます。空気の流通がよく、底付きやへたりにありません。



■サイズ/幅約44×縦約44×厚み5~6cm ■材質/塩化ビニール ■耐荷重/80kg フォーライフメディカル

通気と防水の1枚二役!

5 プレイラハイブリッド ケアシート 3205-0600

14,000円(税抜)

●高反発で抜群の座り心地で長時間座り疲れしない車いすクッション。

「通気&吸水速乾面」と「抗菌&透湿防水面」のリバーシブルで、ムレずに快適にお使いいただけます。



■サイズ/幅40×奥行40×高さ5cm ■表材/中材=天然ラテックスフォーム、カバー部=ポリウレタン100%、滑り止め部=アクリル

TAIS 01149-000014 ボディドクターメディカルケア

「エア」+「ジェル」の新しいクッション。

6 ジェルセルG2 4101-1210

各43,000円(税抜)

①TC-GC2-40 ②TC-GC2-38

●お尻の部分が低く座位が安定。

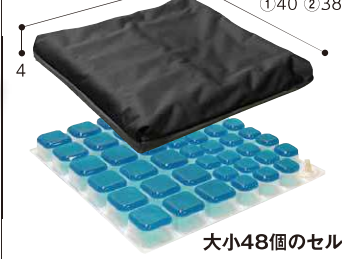

■重量/①=1.5kg、②=1.3kg ■材質/ポリウレタンフィルム・シリコンジェル ■付属品/ハンディポンプ・リペアキット

TAIS 00297-000080 タカノ

形を変えられる変形クッション。

7 ハッピー楽パットロール (車椅子用) 6113-0600

9257 9,000円(税抜)



■材質/中材=合成繊維(ポリエーテルエステル系繊維)、カバー=ポリウレタン100%

TAIS 00747-000042 ハッピーおがわ

8 車椅子クッション用 防水カバー 4505-0750

no.4030 M-L 各3,800円(税抜)

●ボックスタイプでクッションに簡単装着。
●表面のパイル地が水分をキャッチし、裏面のウレタンコーティングがしっかり防水。古いモレを防ぎます。
●煮沸消毒に対応。

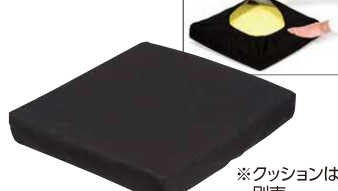

■サイズ/M=39~41×4~6cm、L=39~41×6~8cm ■材質/表地=ポリウレタン100%、裏地=ポリウレタンコーティング

9 車いすシートカバー 2403-2500

ピンク グリーン 同色2枚入 各3,800円(税抜)

●失禁による汚れを防ぎます。抗菌防臭、裏面全面防水加工。



■サイズ/幅40×長さ90cm ■材質/表=パイル:アクリル100%、基布:ポリウレタン100%、裏=ポリウレタン100% ケアメディックス

10 マルチマット 5201-0300

H9790 グリーン・エンジ・ブラック 各1,900円(税抜)

●裏面のラミネート素材は防水性に優れ、消臭繊維が尿臭を瞬時に吸えます。



■サイズ/40×40cm ■材質/表=綿20%・ポリウレタン80%、裏=ポリカーボネートラミネート ■色/グリーン・エンジ・ブラック

11 車いす サポートシートα 1414-0200

29,800円(税抜)

①サポートシートα

8,100円(税抜)

②専用サイドサポート

①サポートシートα



使用例

●頭部クッションは2ヶ所のギアで各3段階に角度調節が可能で、頭部の負担を軽減します。
●標準型車いす(座幅40cm)に適用。

■サイズ/サポートシートα=幅40×長さ90cm×厚み8cm、専用サイドサポート=15×50 ■重量/サポートシートα本体=約2.7kg ■材質/ポリエステル・ポリウレタン100%・スチール ■付属品/ヘッドキーパー



帝人フロンティア

TAIS 01178-000008

②専用サイドサポート

エクスジェルが車いすでの腰や背中をサポート。

12 エクスジェル バッククッション 2112-1400

①ロータイプ 12,000円(税抜)

②ハイタイプ 20,000円(税抜)

●骨盤を左右からサポートすることで体幹の傾きやねじれを抑制します。



■サイズ/①ロータイプ=40×14×18cm、②ハイタイプ=40×17×38cm ■表材/ウレタン合成皮革、中材=エクスジェル・ウレタンフォーム、カバー=ポリウレタン100%

TAIS ①00540-000034・②35 加地

円背で前ずれしやすい方に。

13 エクスジェル モニートREHA 2112-1420

MOR01-BK1 32,000円(税抜)

●円背でお悩みの方に調整なしで使用できる背座一体型クッション。

圧のかかる坐骨部と骨盤両サイドにエクスジェルを配置し、圧力を分散します。



■材質/本体=ウレタンフォーム、GELシート=エクスジェル(合成ゴム)、カバー=ポリウレタン ■重量/1.2kg

TAIS 00540-000056 加地

食事・口腔ケア

自活・自動具

衣類・肌着靴下

歩行補助用品

車いす・移動関連

入浴関連用品

排泄・トイレ・おむつ用品

ベッド関連

床ずれ防止関連

住居関連手すり、スロープ・リフト

レクリエーション

介護予防

生活健康

施設用品

介護保険制度

座位保持具/車いす用レインコート/車体カバー

1 車椅子ベルト 4505-1510

no.4010 M-L 各**9,800円**(税抜)

- 車いすに乗っている時のずり落ちを防止します。
- 胸の部分に小物を入れることができ、便利です。

ブラウン ブルー
ブラック

■サイズ/適応身長目安:M=145~160cm, L=160~175cm
■材質/ポリエステル100% 特殊衣料

2 車椅子キーパー 4505-1580

4012 ブラウン
ブラック 各**5,800円**(税抜)

- 車椅子から転落、ずり落ちを防止します。
- 腹部に沿うような形状で違和感なく装着。
- 通気性の良い素材なので快適に使用いただけます。

ブラウン
ブラック

■適応サイズ/胴周り:70~110cm
■材質/ポリエステル100%
パックル=ポリアセタール 特殊衣料

3 トランスポートベルト 4505-1590

スタンダード型 M-L **8,400円**(税抜) 座位型 M-L **9,800円**(税抜)

- 車いす、ストレッチャーなど幅広い場面におすすめです。
- 椅子に座っているなどの座位のときにおすすめです。

NEW

※カラーは、「スタンダード型」「座位型」とともにイエローとグレーがあります。
■適応サイズ/(スタンダード型・座位型 共) 胴周り:M=85~100cm, L=95~110cm
■材質/表地=ポリ塩化ビニール、中材=ナイロン・ポリエステル ■色/イエロー・グレー 特殊衣料

4 車椅子シートベルト 4505-1500

①背固定タイプ(背もたれの後ろから前に)
②左右固定タイプ(背パイプ固定)
③カーバックルタイプ(背シートに通して固定)

- 車いす専用、ずり落ち防止ベルト。

タイプ	品番	サイズ(cm)	価格(税抜)
①背固定	4015	5×150	3,000円
②左右固定	4016	5×140	3,000円
③カーバックル	4017	5×85~150	4,500円

■材質/ポリエステル100% 特殊衣料

5 座面付キーパー 4505-1560

no.4011 **12,000円**(税抜)

- 自分で脱着できるセルフタイプの車いすベルト。
- 座っているときの姿勢保持。
- 背付四脚椅子にも装着可能。

座面固定ベルト
胴体固定ベルト
座面
座面固定ベルト
バックルカバー

■サイズ/幅40×奥行40×高さ30cm ■適応サイズ/胴周り:70~120cm ■材質/表材=ナイロン 特殊衣料

6 キーパーII 9501-0100

02036571 **11,500円**(税抜)

- ワンタッチで装着でき、無理な締め付けがない両肩用の安全ベルトです。
- ※拘束帯としてのご使用はご遠慮下さい。

リバーシブルで2種類
モカ×パープル
イエロー×グリーン

■サイズ/フリーサイズ=横方向96~126cm(車いす背シート含む)、縦方向140~180cm(車いす背シート含む) ■材質/綿100%(カッタキ織)
キーパーII用調節ベルト 2,350円(税抜)
本体のベルトを長く伸ばす時に使用します。
フットマーク

7 ケアーレイン 2501-0106

フリーサイズ **12,000円**(税抜)

- 対水圧5000で、透湿性を持った高次元の生地を使用。座ったままで着用でき、足元もぬれません。

ピンク
ワインレッド スカイブルー
パープルブルー
コアラ・ヘルシー

■重量/320g
■材質/ナイロン・テフロン5000

8 ポンチョット (車いす用レインコート) 6301-8300

簡易タイプ **5,200円**(税抜)

- 膝部のマジックテープとレッグパイプを結んで固定。

反射板シール
急な雨や冬場の保温用として。

マジックテープで止める
内側にメッシュ生地
反射テープ

■サイズ/フリー ■重量/206g
■材質/本体=ポリエステルタフタ、フード前部=塩ビ
■色/シルバー
フォーライフメディカル

9 車いす用レインコート 使いきりタイプ 5枚入 1309-0930

フリーサイズ **1,500円**(税抜)

- 使いきりタイプなのでお手入れする手間が省け、急な雨が降ってきても安心。

NEW

背もたれまでしっかりカバーできます。
■材質/EVA・PE 宇都宮製作

電動スクーターカバー

自走式用 介助式用

歩行器用 シルバーカー用

10 車体カバー 6301-8200

- 車いすや歩行器を雨やホコリから守ります。
- 材質/ポリエステルタフタ、歩行器用・電動スクーターカバーはポリエステルOX
- ※防水加工、シルバーコーティング仕上げ。

寸法図(単位:mm)

自走式用 介助式用 スクーターカバー 前後ゴム絞式・収納袋付。

自走式車椅子用	3,200円
介助式車椅子用	3,000円
歩行器用(四輪)	3,500円
シルバーカー用	2,600円
電動スクーターカバー	4,000円

フォーライフメディカル

1 車いす用 あんしんベルト 2104-0100

6,000円(税抜)

●T字型ベルトと保護パッドで腰と腹部を包み、車いすに固定します。



■サイズ/胴回り=145cm ■材質/綿35%、ポリエステル65% ■色/ブルー
TAIS 00061-00002 看護用品研究所

2 車いす車輪カバー 4102-0300

2本1組 2,900円(税抜)

●畳・じゅうたんの部屋を傷めたり汚したりせず、安心です。



■サイズ/適応車輪径16~24インチ ■材質/ポリエステル100%(ニット) ■洗濯(手洗い)○30℃まで
ピジョンタヒラ

3 車いす用テーブル 2107-3900

7,700円(税抜)

●テーブル底面に付いた強力面ファスナーで、肘当て部に簡単に固定、着脱ができます。



■サイズ/幅54×奥行48cm ■材質/木製(合板)
TAIS 00160-000217 カワムラサイクル

4 ひんやり背もたれシート 4505-1570

no.4060 9,800円(税抜)

●ポケットに保冷剤を入れ、背中を冷やすシート。
●冷感持続技術採用の保冷剤を入れ、背中を冷やします。



裏面の4つのポケットに保冷剤を入れて使用します。
透湿防水の素材で結露の心配がありません。
注:保冷剤は必ず冷蔵庫で冷やして下さい。
■サイズ/幅50×高さ54cm ■付属品/保冷剤 ■表材/カバー=ナイロン100%(透湿・防水)、保冷剤=ポウショウ(硫酸ナトリウム) 特殊衣料

5 サポートクッション(テトラ、そら豆、肘掛け) 1506-0160

テトラ 2,000円(税抜)

そら豆 1,500円(税抜)

肘掛用 3,000円(税抜)

●座位の隙間や床ずれ予防にも使える万能クッション。



■サイズ/テトラ=幅30×奥行30×高さ10cm、そら豆=幅35×奥行20×高さ10cm、肘掛用=幅7×奥行28×高さ4cm ■材質/〈そら豆/テトラ〉側生地:ポリエステル90%ポリウレタン10%、詰め物:ポリエステル100% <肘掛用>側生地:表面・マチ部分/ポリエステル90%ポリウレタン10% 裏面/ポリエステル100%、ベルト部分/ポリエステル100%中材:ウレタンフォーム 西川

NEW 6 車椅子ブレーキ延長棒 エンデバー 6101-0300

茶(木目) 赤(花柄) 各 4,500円(税抜)

●車椅子ブレーキを使いやすくおしゃべりに延長。

■サイズ/シャフト内径2.5×長さ28~33cm (ブレーキレバーのにぎりゴムの太さが2.5cm以上のものには使用できません。)
■材質/シャフト=スチール、グリップ=ゴム

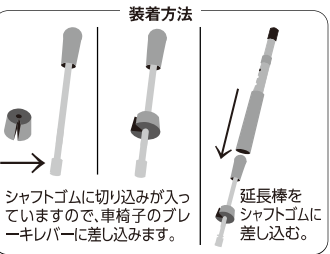

シャフトゴムに切り込みが入っていますので、車椅子のブレーキレバーに差し込みます。 延長棒をシャフトゴムに差し込む。 ハーツエイコー

7 フットガード(左右兼用) 1503-6300

8002 M・L・LL 片足 各 3,200円(税抜)

●車いすのフットレストから足が落ちてしまう方に。靴のまま装着できます。



M:22~24cm 茶色のみ
L:24~26cm 黒のみ
LL:26~28cm グレーのみ

■サイズ(周囲)/M=29~39cm、L=31~43cm、LL=33~47cm ■材質/ナイロン・ポリエステル・塩ビ ■洗濯(手洗い)○脱水×乾燥機× エンゼル

8 フットレストカバー (2個組) 2201-2300

KR-13 2,800円(税抜)

●車いすのフットレストの硬く痛い底付き感を緩和。



■材質/表地=アクリル・ポリエステル、裏地=ポリエステル100%
TAIS 00123-000047 キョタ

9 四つ葉マーク・シンボルマーク (四つ葉マーク) 6301-7002 (シンボルマーク) 6301-6800



①四つ葉マーク シール式 (外貼り用)のみ (税抜) ②(内貼り用) シール式 (外貼り用) (税抜) ③(外貼り用) マグネット式 (税抜) ④四つ葉マーク・シール式(3枚1組) 外貼り用 直径9cm 500円 ⑤シンボルマーク (カーサイン) (税抜) ⑥(内貼り用) マグネット式(3枚1組) 外貼り用 直径11cm 2,000円 ⑦カーサイン(吸盤付き反射板)(1枚) 内貼り用 11.5×12cm 1,500円
●四つ葉マークを表示した場合、周囲の車は幅寄せや割り込みを禁じられます。 フォーライフメディカル

10 超ハイパイルクッションシート 3120-3260

KJ-65(ピンク)・KJ-66(ホワイト)・KJ-92(クリーム) 各 2,500円(税抜)

●座面に置くだけズレないので安心!



■サイズ/巾32×全長35cm(厚み2.5cm) ■材質/表面=毛:ポリエステル100%、基布:ポリエステル100%、裏面=基布:ポリエステル100%、吸着=アクリル樹脂(カテキエン入り) ■洗濯機OK サンコー

11 思いやり 車いすポケット 3120-3270

CL-84(ブラウン) 2,280円(税抜)

●持ち手にかけるだけで荷物が運べます。



■サイズ/50×36cm ■材質/生地:ポリエステル100%(ポリエチレンコーティング)、パイアステープ:ポリエステル、ベルト:バックル:ポリプロピレン サンコー

12 ワンタッチひざ掛け 3120-2430

CL-80 グリーン 3,280円(税抜)

●装着はリングを広げて腰にはめるだけ。動いてもズレ落ちません。歩行の邪魔にならない長さです。



■重量/240g ■材質/アクリル100%・ポリエステル100%・ABS樹脂 ■色/ピンク・グリーン ※ウエストサイズは110cmまで対応 サンコー

13 クッション用ズレないシート 3120-3360

CL-82 1,500円(税抜)

●動くたびに「座布団がズレ落ちる」のを解消するズレないシート。



■サイズ/38×35cm ■材質/生地部分:ポリエステル100%、すべり止め部分:ポリウレタンコーティング 日本製 ■厚み/0.38mm JAN4973381-302338 サンコー

食事・口腔ケア 自活・自動具 衣類・肌着靴下 歩行補助用品 移動関連 車いす 入浴関連用品 排泄・トイレ 介護用品 介護予防・生活健康 施設用品 コミュニケーション 防災関連 介護保険制度

ベッド関連 床ずれ防止関連 スロープ・リフト レクリエーション 介護予防・生活健康 施設用品 コミュニケーション 防災関連 介護保険制度

頭部保護帽子

1 abonet+JARI ハットフラワー 4505-1920

no.2081 7,500円(税抜)

- 頭部全体に緩衝材を入れ、帽子の内側から取り出せます。
- 日差しが気になる方のためにつばを長めにしています。



モスグリーン
ブラック
ブラウン

■サイズ/頭囲:Sサイズ(50~54cm/受注生産)、フリーサイズ(55~58cm) ■材質/表地=綿100%スムース天竺、裏地=綿100%。緩衝材=ポリエチレンビーズ ■付属品/取り外し可能なあごひも 特殊衣料

2 アボネット HOMEターバン 4505-1810

no.2029 HOMEターバンN 10,000円(税抜)

- デザイン性に富んだ室内向け保護帽です。手洗いで洗濯も可能で清潔にお使いいただけます。



ホームターバンN
ホームピンタックN

■ターバン・ピンタック共通カラーバリエーション
ブラック グレー ストライプブルー ストライプピンク ストライプグリーン

ホームターバン・ホームピンタック共に頭囲は56~58cm。
■材質/(グレー):アウター・インナー表地=綿85%・レーヨン15%、抗菌防臭加工(備長炭)、裏地=ポリエステル100%、(ストライプ柄(ブルー・ピンク・グリーン)):アウター表地・インナー裏地=綿100% インナー表地=ポリエステル100%、(ブラック):アウター・インナー表地=綿80%・レーヨン20%、抗菌防臭加工、裏地=ポリエステル100% 特殊衣料

3 アボネット HOMEピンタックN 4505-1910

no.2028 HOMEピンタックN 10,000円(税抜)



面ファスナーでサイズが調節できます。 あごひも用の耳輪が標準装備。

■ターバン・ピンタック共通カラーバリエーション
ブラック グレー ストライプブルー ストライプピンク ストライプグリーン

■材質/(グレー):アウター・インナー表地=綿85%・レーヨン15%、抗菌防臭加工(備長炭)、裏地=ポリエステル100%、(ストライプ柄(ブルー・ピンク・グリーン)):アウター表地・インナー裏地=綿100% インナー表地=ポリエステル100%、(ブラック):アウター・インナー表地=綿80%・レーヨン20%、抗菌防臭加工、裏地=ポリエステル100% 特殊衣料

4 アボネット HOMEつば付 4505-1800

no.2027 (男女兼用) 11,000円(税抜)

- やさしいフォルムの頭部保護帽子。つばは柔らかく、短いので、屋内でも気にせずにお使い頂けます。



ブラック
グレー ストライプブルー
ストライプピンク ストライプグリーン

※男性・女性問わず5色のカラーから選べます。
■サイズ/頭囲:フリーサイズ(56~58cm) ■材質/表地=綿・レーヨン、緩衝材=マイクロセルポリウレタンフォームPORON、ナイロン、ポリエステル ■オプション/クリップ式あごひも(黒):1,000円(税抜) 特殊衣料

5 abonet+JARI キャップストライプ 4505-1930

no.2084 6,500円(税抜)

- 後頭部のみビーズを縫い込み、その他は緩衝剤を出し入れ可能。
- ストライプに反射材のトリミングと無地の切り替えが、さわやかな印象になっています。



レッド
ネイビー
グレー

■サイズ/頭囲:Sサイズ(50~54cm)、フリーサイズ(55~59cm) ■材質/(グレー):アウター・インナー表地=綿85%・レーヨン15%、緩衝材=ポリエチレンビーズ ■付属品/クリップ式あごひも 特殊衣料

6 abonet+JARI キャップメッシュ 4505-1940

no.2087 (男女兼用) 5,500円(税抜)

- 頭部全体に緩衝剤が入っており、頭頂部のみ出し入れ可能。
- 素早く汗を吸い上げ、ベタつきのない着用感をキープする『ソルルアップ加工®』のメッシュ素材を使用。



グリーン
イエロー
オレンジ

■サイズ/頭囲:フリーサイズ(56~58cm) ■材質/表地=ポリエステル100%(吸汗乾燥加工) 緩衝材=ポリエチレンビーズ 特殊衣料

7 アボネットガード A・Bタイプ 4505-0900

2072 AタイプスタンダードN(浅型) M・L 各 13,000円(税抜)

2077 BタイプスタンダードN(深型) M・L 各 15,000円(税抜)

- オーソドックスでありながら高機能な保護帽(衝撃吸収・全方向型)



Aタイプ(浅型) ブラウン
Bタイプ(深型) ブラウン

■サイズ/M=56~58cm、L=59~61cm ■材質/表地=裏地=ポリエステル100%(制菌・消臭加工)、緩衝材=マイクロセルポリウレタンフォームPORON+メッシュ ■色/ネイビー・オリーブ・ブラウン・ブラック 特殊衣料

8 アボネットガード Cタイプ 4505-1106

普通サイズ・幼児サイズ 各 15,000円(税抜)

- 頭部保護を第一に考えた、ヘッドギア型の保護帽です。衝撃緩衝機能を部位別にアップし、形状もスマートにしました。



Cタイプ 後頭部衝撃吸収重視型
Dタイプ 側頭部衝撃吸収重視型

C・D共に頭囲は56~62cm(普通サイズ)。6cmの幅調整と頭頂部でのフィッティングが可能です。

写真は(メッシュ)ピンク 写真は(スタンダード)オリーブ

■Cタイプ・Dタイプ共通カラーバリエーション *生地はスタンダードとメッシュの2タイプございます。ご指定下さい。
C (スタンダードN)ブラック・ブラウン・ネイビー・オリーブ (メッシュ)ブラック・ブルー・ブラウン・ピンク

■材質/スタンダードN・メッシュ:表地=裏地=ポリエステル100%(制菌・消臭加工)、緩衝材=スタンダードN:マイクロセルポリウレタンフォームPORON・ナイロン70%・ポリエステル30%、メッシュ:ナイロン70%・ポリエステル30% 特殊衣料

9 アボネットガード Dタイプ 4505-1114

普通サイズ・幼児サイズ 各 15,000円(税抜)



Dタイプ (幼児用サイズ) 頭頂:48~54cmもございます。C・D共に同価格。

■材質/スタンダードN・メッシュ:表地=裏地=ポリエステル100%(制菌・消臭加工)、緩衝材=スタンダードN:マイクロセルポリウレタンフォームPORON・ナイロン70%・ポリエステル30%、メッシュ:ナイロン70%・ポリエステル30% 特殊衣料

10 アボネット セーフティンナーEVA 4505-1250

no.2026 S・M・L 各 2,000円(税抜)

- サイズ調節の役割をする2本の切込みを利用して、さまざまな帽子の形状に合わせられます。



お気に入りの帽子に内蔵して保護帽に。

■サイズ/S=頭囲49~52cm、M=頭囲53~56cm、L=頭囲57~60cm ■材質/ポリエステル100%、衝撃吸収材=EVA 特殊衣料

11 アボネットガード Eタイプ 4505-1160

no.2100 17,000円(税抜)

- 厚い緩衝材により、特に前頭部の保護を重視した保護帽。



マジックベルトで5cmの幅調整が可能です。 ※後頭部は緩衝力が低めです。ご注意ください。

写真はネイビー

■サイズ/M=L=56~61cm ■重量/約250g ■材質/ポリエステル 特殊衣料

12 アボネットガード Fタイプ 4505-1170

no.2101 13,000円(税抜)

- 普段かぶれるデザインで、緩衝材リングは取り外し可能。



マジックベルトで4cmの幅調整が可能です。 ※取り外し可能なあごひも(2本)付き。

写真はブラウン

■サイズ/M=L=56~60cm ■重量/約200g ■材質/ポリエステル ■オプション/緩衝材リング2,500円(税抜) 特殊衣料

入浴関連用品

安心して楽しく入浴できるように、すべり止めマットや手すり・移動用手すり・入浴台などを身体
状況に合わせて配置しましょう。

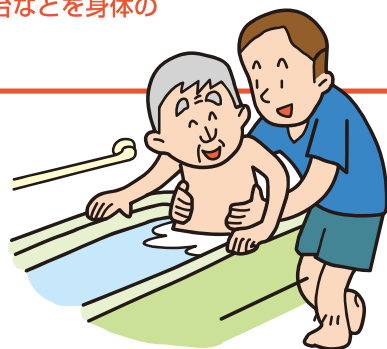

安全な入浴とリハビリ

入浴は体を清潔にし、血行を良くするとともに、リハビリとストレス解消にも効果があります。皮膚炎や床ずれ防止にもつながり、感染に対する抵抗力も高めてくれますので、安心して楽しく入浴できる浴室づくりを心掛けてください。ただし、浴室は滑りやすいものです。転倒などの事故防止には十分注意をはらってください。また、意外に体力を消耗するので、体調にも気をつけましょう。

ひとりで入浴する場合

- 浴室や浴槽の出入り時、および浴槽内でつかまれるように手すりを付けてください。
- 浴槽の高さは40~45cmくらい、深さは55cm程度が目安。据置型の浴槽などは浴室用のスノコを置いて高さを低くしてください。
- 浴槽の横に同じ高さのシャワーベンチや入浴台を置いて、出入りの時の腰掛けにします。浴槽内では滑りどめのマットや浴槽台(いす)を活用します。
- 浴槽に入る時は入浴台にいったん腰を掛け、ゆっくりと体の向きを変えながら片足から移動します。

- ① 良い方の手足が浴槽側にくるように、浴槽と同じ高さの台やイスに腰掛けます。
- ② 手すりにつかまりながらお尻を回転させて、浴槽に沈めてある台に片足を乗せます。
- ③ 良い方の手でマヒ側の足を持ち上げ、浴槽の台に乗せてください。
- ④ 手すりや浴槽の縁につかまって、ゆっくりと体を沈め浴槽台に腰をつけてから足を浴槽の底に降ろします。出る時は浮力を利用してグルッと方向転換し、マヒしていない方から洗い場が上がります。
- ⑤ 背中を洗う時は、手が不自由であったり力が入らない時でも、片方の手が入るように、手ぬぐいを2本縦につなげ、取っ手を付けた物を作っておくと便利です。
- ⑥ 手ぬぐいを絞る時は脇の下やひざにはさんだり、水道の蛇口にかけると固く絞れます。

介助者が必要な場合の入浴

- 自力で浴室に来られない方は、車いすやキャリーを使って移動します。
- 手すりや入浴台を設置し、浴槽に橋渡し板(バスボード)や回転板等を用意しておきます。回転板は、腰掛けたまま自由に体の向きを変えることができます。

- ① 腰に介助ベルトを巻いて、介護者はマヒしている側に立ちます。マヒしていない方の体を浴槽側に向けて入浴台に腰掛け、足元から全身にかけ湯をした後、陰部を洗って腰掛け板に体をずらします。
- ② 洗う時は体の先端から心臓へ向かって洗います。再び浴槽に入った後、全身に充分あがり湯をかけてタオルでサッと水分を拭きます。
- ③ マヒしている方の体を引き寄せ、介助ベルトをしっかり持って、ゆっくり浴槽の中に沈めます。浴槽の縁をマヒしていない方の手で掴まらせ、肩に手を添えて支えます。出る時は介助ベルトを持って腰掛けに腰を下ろさせて入浴台にずらします。
- ④ 浴室から出て、いすに座らせて乾いたタオルで素早く拭いてください。

入浴介護はたいへんな作業です。できれば介護者が2人いるとラクで安全です。高齢者の入浴は日中が望ましいのですが、人手がある時間帯にすると良いでしょう。常に声を掛け合いながら、安全に楽しく、気持ちよく入浴できるように心掛けてください。

食事・口腔ケア
自活・自働具
衣類・肌着・靴下
歩行補助用品
車いす・移動関連
入浴関連用品
排泄・トイレ・おむつ用品
ベッド関連
床ずれ防止関連
住宅関連手すり・スロープ・リフト
レクリエーション
介護予防
生活健康
見守り
防災関連
介護保険制度

シャワー椅子

使って安心かつ安定感抜群のシャワーベンチ!!

愛ふるシャワーシリーズ

1 家庭用タイプ

家庭で使いやすいサイズです。

背付
座面サイズ:
幅39×奥行34.5cm

6301-7850

背付(FCBS-R) **15,500円**(税抜)

背なし
座面サイズ:
幅39×奥行34.5cm

背なし(FCNS-R) **12,000円**(税抜)

●クッションははめ込みタイプシリーズ共通

●ドットパターンのエンボス加工で滑りにくく、座り心地良好。 ●浴槽の横に置くことで横移動をスムーズに。

●重量/背付=3.2kg、背なし=2.3kg ■耐荷重/100kg ■材質/フレーム:アルミ、座面・背もたれ:ポリエチレン、ビス・ワッシャー:ステンレス TAIS (FCBS-R)00131-000075

2 一般タイプ

座位の保持や立ち上がりに便利な取っ手が両サイドに付いています。

背付
座面サイズ:
幅50×奥行33cm

6301-7830

背付(FCB-R) **15,500円**(税抜)

背なし
座面サイズ:
幅50×奥行33cm

背なし(FCN-R) **12,000円**(税抜)

●重量/背付=3.5kg、背なし=2.5kg ■耐荷重/100kg ■材質/フレーム:アルミ、座面・背もたれ:ポリエチレン、ビス・ワッシャー:ステンレス TAIS (FCB-R)00131-000071

3 U字型座面

U字型座面が入浴助に便利なシンプルタイプ。

背付
座面サイズ:
幅47×奥行38cm

6301-7870

背付(FCBU-R) **18,000円**(税抜)

背なし
座面サイズ:
幅47×奥行38cm

背なし(FCNU-R) **13,000円**(税抜)

●重量/背付=3.6kg、背なし=2.5kg ■耐荷重/100kg ■材質/フレーム:アルミ、座面・背もたれ:ポリエチレン、ビス・ワッシャー:ステンレス TAIS (FCBU-R)00131-000073

4 手すり付家庭用タイプ

座位の保持や立ち上がりに便利な手すり付き。

手すり付
座面サイズ:
幅39×奥行34.5cm

組立完成品

6301-7810

手すり付(FCM-R) **22,500円**(税抜)

手すり付U字型タイプ
座面サイズ:
幅47×奥行38cm

組立完成品

手すり付U字型タイプ(FCW-R) **23,500円**(税抜)

●重量/手すり付=3.9kg、手すり付U字型タイプ=4.1kg ■耐荷重/100kg ■材質/フレーム:アルミ、座面・背もたれ:ポリエチレン、ビス・ワッシャー:ステンレス、手すり部:発泡ゴム TAIS (FCW-R)00131-000069

お身体を洗うために便利なシャワーベンチ選択のポイント

入浴用福祉用具は、ご利用者様だけでなく、ご家族の方にも便利です。

1 安定性の高いシャワーベンチを

座面にしっかり座ることができ、安定性の高いものを選びましょう。シャワーベンチは、脚パイプを前後左右に広げ、安定性を高めています。



2 座面高さは35cm以上のものを...

立ち上がりや座る動作は、膝や腰に負担がかかります。座面の高さが膝と同じくらいの高さがあると、負担が少なくなります。

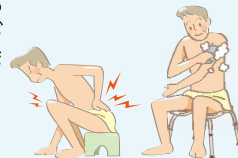

3 お手入れもらく〜に...

はめ込みタイプのクッションは取り外しができます。また、本体フレームはアルミ製、組立ビスはステンレス製、サビに強い材質を使用しているため、お手入れも楽です。

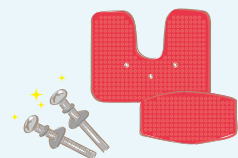

4 滑りにくい材質を...

お身体を洗う際、石鹸を使用するので滑りやすくなります。滑りにくい材質を選択しましょう。シャワーベンチは、ドットパターンでエンボス加工の滑りにくいクッションが背もたれ・座面に付いています。



5 お身体に合わせて...

座位の保持が不安定な場合は背もたれの付いたタイプ、更なるサポートが必要な場合は、手すりの付いたタイプを。手すりは立ち上がりもサポートします。背もたれの有無、手すりの有無など、ご利用者様の身体状況に合わせて選択しましょう。



安寿シャワーベンチシリーズ

SIAA アロン化成
防カビ加工

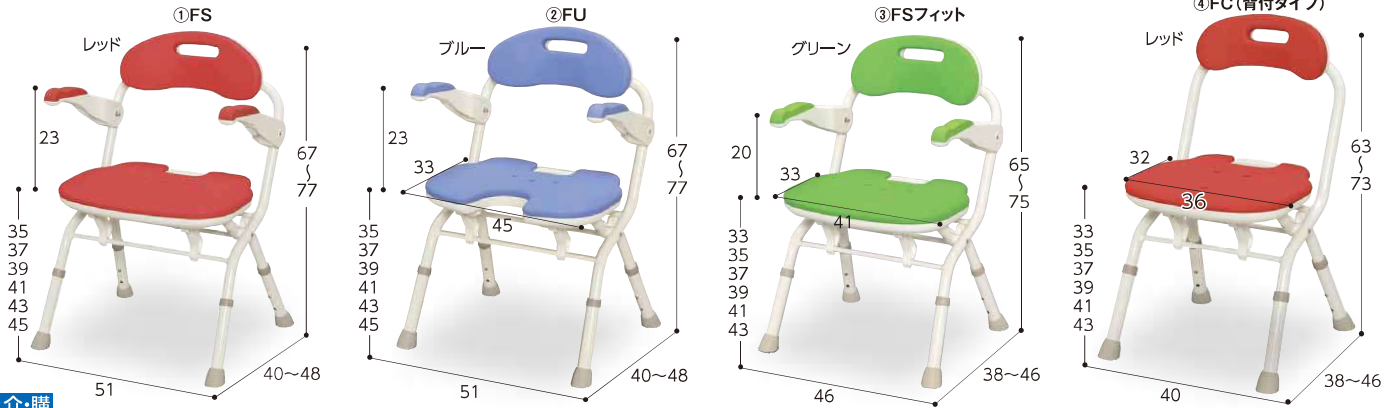

1 折りたたみシャワーベンチ FS/FU/FSフィット/FC 1114-1400 22,000円(税抜)

①FS・②FU・③FSフィット 各27,000円(税抜) ④FC(背付タイプ) 22,000円(税抜)
●座った姿勢の保持ができない方や浴槽への移乗を楽に行いたい方に。●折りたたみ幅15cm。片手ですばやく折りたたみ、自立します。
■重量/①・②・③=約4kg、④=約3kg ■折りたたみサイズ/①・②=幅51×奥行15×高さ82cm、③=幅46×奥行15×高さ80cm、④=幅40×奥行15×高さ73cm ■耐荷重/100kg ■材質/本体=アルミ、ソフトパッド=EVA、座面・背もたれ=PE ■色/レッド・グリーン・ブルー
□①=FS:レッド536-050 グリーン536-052 ブルー536-051 □②=FU:レッド536-053 グリーン536-055 ブルー536-054 □③=FSフィット:レッド536-056 グリーン536-058 ブルー536-057 □④=FC(背付タイプ):レッド536-059 グリーン536-061 ブルー536-060
TAIS ①②00221-000468 ③469 ④502



風呂いす並の超コンパクトサイズ。



2 シャワーベンチ ミニ 1114-8510

①背付 16,500円(税抜)
②背なし 12,500円(税抜)
●コンパクトでもしっかり座れます。
■重量/①=2.5kg、②=1.8kg ■座面サイズ/32×27cm ■耐荷重/100kg ■材質/座部・背もたれ=ポリエチレン、脚パイプ=アルミ、ソフトパッド=EVA
□①=レッド536-172 ブルー536-170 □②=レッド536-182 ブルー536-180
TAIS (①背付)00221-000270



3 シャワーベンチ CPE-N 1114-5620

①背付 16,500円(税抜)
②背なし 12,500円(税抜)
●背もたれと座面に、着脱可能なソフトパッド付き。
■重量/①=3.2kg、②=2.2kg ■耐荷重/100kg ■材質/座面・背もたれ=PE、ソフトパッド=EVA、パイプ=アルミ ■色/レッド・ブルー
□①=レッド536-302 ブルー536-300 □②=レッド536-312 ブルー536-310
TAIS (①背付)00221-000303



4 コンパクト折りたたみシャワーベンチIC 1114-1200

背付タイプ 20,000円(税抜)
●狭い浴室にも対応できるコンパクトタイプです。
●片手で、座面を上げるだけの簡単作業で、折りたためます。
■重量/約3kg ■折りたたみサイズ/幅41×奥行27×高さ67cm ■耐荷重/100kg ■材質/本体=アルミ、座面・背もたれ=PE、ソフトパッド=EVA ■色/レッド・グリーン・ブルー
□レッド536-362 グリーン536-366 ブルー536-360
TAIS 00221-000338



5 折りたたみシャワーベンチ IN-S 1114-1380

24,500円(税抜)
●片手で持ち上げるだけで折りたためるシャワーベンチ。
●浴槽への座位移乗もスムーズ。
■重量/約3.9kg ■耐荷重/100kg ■材質/アルミ・PE・EVA ■色/レッド・グリーン・ブルー
□レッド536-342 グリーン536-346 ブルー536-340
TAIS 00221-000336

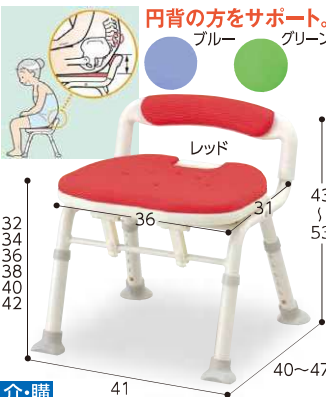

6 コンパクト折りたたみシャワーベンチIC 1114-1250

骨盤サポートタイプ 20,000円(税抜)
●腰の形にフィットして骨盤をしっかり支える形状の背もたれで、円背の方でも安定して座れます。
■重量/3.0kg ■耐荷重/100kg ■材質/パイプ=アルミ製、ソフトパッド=EVA ■色/レッド・グリーン・ブルー
□レッド536-382 グリーン536-386 ブルー536-380
TAIS 00221-000344



7 折りたたみシャワーベンチ ISフィット 1114-1270

①標準タイプ ②骨盤サポートタイプ 各24,000円(税抜)
●浴室にも利用者にもちょうどいいサイズ。
●片手で簡単折りたたみで転倒予防に。
■重量/約4kg ■耐荷重/100kg ■材質/アルミ・PE・PP・エラストマー ■色/レッド・グリーン・ブルー
□①=レッド536-105 グリーン536-108 ブルー536-106 □②=レッド536-115 グリーン536-118 ブルー536-116
TAIS ①00221-000434 ②435



8 折りたたみシャワーベンチ IS 1114-1260

25,000円(税抜)
●片手でも簡単に折りたたむことができ、折りたたんだ状態でも自立します。跳ね上げ可能な肘掛けで移乗が楽に行えます。
■重量/約5kg ■折りたたみサイズ/幅51×奥行29×高さ89~99cm ■耐荷重/100kg ■材質/本体=アルミ、ソフトパッド=EVA、座面・背もたれ=PE ■色/レッド・グリーン・ブルー
□レッド536-322 グリーン536-326 ブルー536-320
TAIS 00221-000332

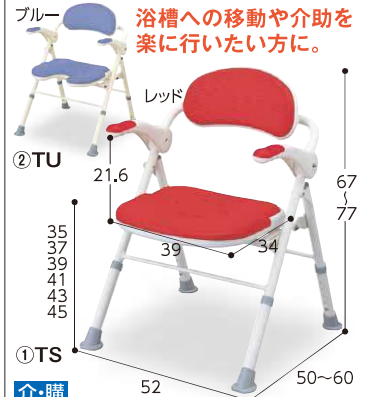

9 折りたたみシャワーベンチ TS/TU 1114-1301

①TS・②TU 各23,000円(税抜)
●ひじ掛けを跳ね上げると座ったまま浴槽に入る動作が行えます。
■重量/①=5kg、②=4.8kg ■耐荷重/100kg ■材質/アルミ・ポリエチレン・EVA樹脂 ■色/レッド・ブルー
□①=レッド535-466 ブルー535-465 □②=レッド535-468 ブルー535-467
TAIS (①TS)00221-000229

食事・口腔ケア
お年寄りが浴室で転ばないように、足元には石鹸などの滑りやすいものは置かないようにしましょう。
自活・自動具
衣類・肌着靴下
歩行補助用品
移動関連
車いす
入浴関連用品
排泄・トイレ
おむつ用品
ベッド関連
床ずれ防止関連
居室関連
手すり・フット
レクリエーション
介護予防
生活健康
施設用品
コミュニケーション
見守り
防災関連
介護保険制度

シャワー椅子

入浴介護の負担を軽減！
工事不要で体感できる
温浴シャワーシステム！



1 温水シャワーベンチ HPフィット

1114-1470

98,000円(税抜)

- 浴槽に入らなくても、座っているだけで体がポカポカに温まります。
- ご利用者の身長・体格に合わせてユニット高さをワンタッチで調節できます。
- ハンドシャワーがある浴室であれば、設置が可能です。
- 重量/6kg ■耐熱温度/60℃ ■最大使用者荷重/100kg
- 材質/本体・アーム=ポリプロピレン、HPフィット=座面・背もたれ=ポリエチレン
グリップ=エラストマー樹脂、ソフトパッド(座面・背もたれ)=EVA樹脂
金属部分=ステンレス・アルミニウム・黄銅

アロン化成

ちょうどいいサイズの使いやすい
シャワーチェア。



2 テイコブ
ワンタッチ折りたたみシャワーチェア(ミドル)

2505-1810

26,500円(税抜)

- カビが発生しにくい防カビ加工なので、清潔に保てます。
- 取外し可能なシャワーフック&物置トレー付。
- 重量/4.5kg ■最大使用者荷重/100kg ■材質/パイプ=アルミニウム合金、パッド・脚ゴム=EVA樹脂、シャワーフック付トレイ=ABS樹脂、座面・背もたれ=ポリエチレン

TAIS 00030-000188

幸和製作所

ワンアクションで折りたたみ！
自立する軽量・コンパクトなシャワーチェア。



3 湯チェア16

1304-1210

25,800円(税抜)

- ①肘あり/レッド・ブルー
- ②肘なし/レッド・ブルー
- 座面下のロックを引きながら座面を持ち上げるだけで簡単に折りたたみが可能。肘掛けも一緒に上がるので、ワンアクションで折りたたみが可能。
- 重量/①=4.5kg、②=4kg ■耐荷重/80kg ■サイズ/折りたたみ時=肘あり幅49.5×奥行20.5~23.5×高さ77.5~91cm(肘なし)幅42×奥行18.5~21.5×高さ72~86cm、シート=幅37.5×奥行35cm
- 材質/本体=アルミ、PA、PE、シート=EVA、背パッド=EVA、脚ゴム=合成ゴム

TAIS ①00129-000213 ②00129-000214 ウチエ



4 折りたたみ式シャワーチェア

1112-0700

24,800円(税抜)

- ①U型 HS2070
- ②フラット型 HS2110
- 高い肘かけ位置で楽な着座を実現。
- ゆったりサイズで背中・わき腹も楽に洗えます。
- 重量/①=4kg、②=3.7kg ■耐荷重/100kg ■座面サイズ/①=41×37cm、②=41×33cm ■材質/アルミ・ステンレス・ポリエチレン(座面・背もたれ)・合成ゴム・ABS樹脂

TAIS (①U型)00428-000032(②フラット型 29) アクションジャパン

ゆったり座れて安定感も抜群。2.7kgと非常に軽い。



5 シャワーベンチ G-STYLE

2106-2100

15,000円(税抜)

- 収納時にはコンパクトに折りたたみができ、自立します。
- 座面、背もたれ、肘掛けはやわらかいクッションを使用。
- 重量/2.7kg
- 耐荷重/100kg
- 座面サイズ/39.5×36cm
- 材質/フレーム素材=アルミ・PE・PP、手すり素材=ウレタン、クッション/座面クッション=EVA

TAIS 00455-000048

豊通オールライフ



6 シャワーチェアミニ(コンパクトタイプ)

4408-0300

- ①背付 12,800円(税抜)
- ②背なし 10,000円(税抜)
- ③背付(ソフトクッション付) 18,300円(税抜)
- ④背なし(ソフトクッション付) 15,500円(税抜)

オプション(ソフトクッション) 6,600円(税抜)

- やさしいパステルカラー。
- お好みのタイプが選べます。
- 重量/①=2.7kg、②=1.9kg、③=3.1kg、④=2.3kg ■耐荷重/100kg ■座面サイズ/40×28cm ■材質/パイプ=アルミ、シート=ポリエチレン、クッション=EXGEL
- ①=T-6602 ②=T-6601 ③=T-6606 ④=T-6605

TAIS (①背付)00887-000024

テツコーポレーション



7 シャワーバスター®II
折りたたみタイプ

4103-0450

16,000円(税抜)

- 収納しやすく浴室のスペースもとれません。折りたたみはスムーズに。狭いすき間にも収納できます。
- 重量/3.2kg ■耐荷重/100kg
- 材質/アルミ・ポリプロピレン・ポリエチレン・EVA・TPR・ステンレス

TAIS 00110-000104

竹虎



8 折りたたみ
シャワーベンチ HPフィット

1114-1460

36,000円(税抜)

- 全幅が46cmとコンパクトなので、狭い洗い場でも、利用者の移動や介助スペースをより広く確保できます。
- 重量/約4.1kg ■耐荷重/100kg
- 材質/座面・背もたれ=ポリエチレン、グリップ=エラストマー樹脂、パイプ=アルミニウム

TAIS 00221-000518

アロン化成

介護保険購入対象商品

U字溝座面
シャワーヘッドを
差し込んで局部
を洗うことが
できます。

1 シャワーチェア「ユクリアン」シリーズ

安心・快適なやわらかクッションで体格やシーンにあう幅広い品揃え。

介購



① コンパクトSPおりたたみN ② ミドルSP回転おりたたみN



360度座面が回転するので浴槽への移乗がラク



③ ミドルSPおりたたみN ④ ミドルSPワンタッチおりたたみN

かがみずスペース確保。ワンタッチ折りたたみ機能 (④⑥⑧⑩⑫)



介助しやすいひじかけ (①~⑧⑭)



冷たさを感じにくくすべりにくい素材

嗜好性、視認性にあわせて選べる3パターンカラー



シックで視認性のよいモカブラウン (BR)



⑤ ワイドSPおりたたみN ⑥ ワイドSPワンタッチおりたたみN



⑦ ワイドSP U型おりたたみN ⑧ ワイドSP ワンタッチU型おりたたみN



⑨ コンパクトおりたたみN ⑩ コンパクトワンタッチおりたたみN

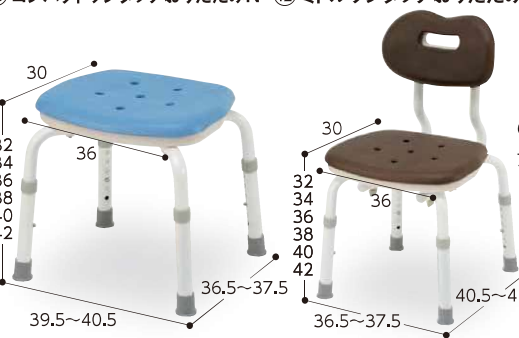

⑪ ミドルおりたたみN ⑫ ミドルワンタッチおりたたみN



⑬ コンパクト腰当付おりたたみN ⑭ ミドルSP腰当付おりたたみN



⑮ コンパクトスツールN ⑯ コンパクトスツール背付N

		品名	品番	価格	重量	サイズ	座面高さ	TAIS 00980-	オーダーコード
折りたたみ式	ひじかけ・背もたれタイプ	コンパクト ① コンパクトSPおりたたみN	PN-L41321	22,500円(税抜)	4.1kg	幅 40.5cm 奥行40~46.5cm 高さ 55~65cm	31.5・33.5・35.5・ 37.5・39.5・41.5cm	000278	6119-3332
		ミドル ② ミドルSP回転おりたたみN	PN-L41221	31,000円(税抜)	6.4kg	幅 48.5~52cm 奥行48.5~57cm 高さ 63~73cm	36・38・40・42・44 46cm	000277	6119-3432
		ミドル ③ ミドルSPおりたたみN	PN-L41721	22,500円(税抜)	4.3kg	幅 45.5cm 奥行49~57.5cm 高さ 64~74cm	36・38・40・42・44 46cm	000284	6119-3302
		ミドル ④ ミドルSPワンタッチおりたたみN	PN-L41821	26,500円(税抜)	5.0kg			000285	6119-3312
	ワイド	⑤ ワイドSPおりたたみN	PN-L41622	22,500円(税抜)	4.8kg	幅 50.5cm 奥行50~58.5cm 高さ 68~78cm	36・38・40・42・44 46cm	000283	6119-3342
		⑥ ワイドSPワンタッチおりたたみN	PN-L41522	26,500円(税抜)	5.2kg			000281	6119-3382
		⑦ ワイドSP U型おりたたみN	PN-L41621	22,500円(税抜)	4.7kg	幅 50.5cm 奥行50~58.5cm 高さ 68~78cm	36・38・40・42・44 46cm	000282	6119-3352
		⑧ ワイドSP ワンタッチU型おりたたみN	PN-L41521	26,500円(税抜)	5.1kg			000280	6119-3392
	背もたれタイプ	コンパクト ⑨ コンパクトおりたたみN	PN-L40721	18,500円(税抜)	3.1kg	幅 40.5cm 奥行40~46.5cm 高さ 55~65cm	31.5・33.5・35.5・ 37.5・39.5・41.5cm	000273	6119-3442
		コンパクト ⑩ コンパクトワンタッチおりたたみN	PN-L41421	22,500円(税抜)	3.7kg			000279	6119-3322
		ミドル ⑪ ミドルおりたたみN	PN-L42121	20,500円(税抜)	3.3kg	幅 45.5cm 奥行49~57.5cm 高さ 64~74cm	36・38・40・42・44 46cm	000287	6119-3422
		ミドル ⑫ ミドルワンタッチおりたたみN	PN-L42221	24,500円(税抜)	3.9kg			000288	6119-3412
腰当付タイプ	コンパクト ⑬ コンパクト腰当付おりたたみN	PN-L40921	17,500円(税抜)	2.8kg	幅 40.5cm 奥行40~46.5cm 高さ 47~57cm	31.5・33.5・35.5・ 37.5・39.5・41.5cm	000274	6119-3402	
	ミドル ⑭ ミドルSP腰当付おりたたみN	PN-L42021	20,500円(税抜)	4.0kg	幅 45.5cm 奥行49~57.5cm 高さ 48~58cm	36・38・40・42・44 46cm	000286	6119-3405	
据置き式	コンパクト ⑮ コンパクトスツールN	PN-L41021	15,500円(税抜)	2.0kg	幅 39.5~40.5cm 奥行36.5~37.5cm 高さ 32~42cm	32・34・36・38・40・ 42cm	000275	6119-3470	
	コンパクト ⑯ コンパクトスツール背付N	PN-L41121	17,500円(税抜)	2.5kg	幅 36.5~37.5cm 奥行40.5~41.5cm 高さ 60~70cm	32・34・36・38・40・ 42cm	000276	6119-3480	

■耐荷重/100kg ■材質/フレームパイプ=アルミ、座部・背もたれ=ポリエチレン、背もたれ・座面クッション=EVA樹脂 ■色/オレンジ(D)・ブルー(A)・モカブラウン(BR) パナソニック 介護保険購入対象商品

入浴関連用品

食事・口腔ケア 自活・自働具 衣類・肌着靴下 歩行補助用品 移動関連 車いす 入浴関連用品 排泄・トイレ 介購 介護予防 レクリエーション 生活健康 施設用品 コミュニケーション 見守り 防災関連 介護保険制度

シャワー椅子

1 やわらかシャワーチェア クレオ 快適な座り心地と使いやすさを両立しました。 SIAA 防カビ加工 NEW

折りたたみタイプ



たたんでコンパクト
座面を持ち上げるだけで簡単に折りたためます。自立するので、手で支えたり壁に立てかける必要がありません。コンパクトなので場所を取りません。

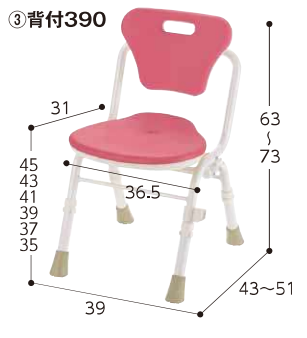

スタンダードタイプ



品名	カラー	品番	価格	重量	TAIS 00426-	オーダーコード
① 背付460	ピンク	19190	22,000円(税抜)	3.6kg	000116	9202-3710
	グリーン	19191				
② 肘掛付460	ピンク	19193	27,000円(税抜)	4.6kg	000117	9202-3715
	グリーン	19194				
③ 背付390	グリーン	19210	21,000円(税抜)	3.3kg	000128	9202-3730
	ピンク	19211				
④ 肘掛付520	グリーン	19214	29,000円(税抜)	5kg	000129	9202-3735
	ピンク	19215				
⑤ 腰当付390	グリーン	19212	19,000円(税抜)	3kg	000127	9202-3740
	ピンク	19213				
⑥ 背付390	グリーン	19216	19,000円(税抜)	3.1kg	000131	9202-3745
	ピンク	19217				
⑦ 背付460	ピンク	19184	19,000円(税抜)	3.3kg	000118	9202-3720
	グリーン	19185				
⑧ 肘掛付460	ピンク	19187	25,000円(税抜)	4.5kg	000119	9202-3725
	グリーン	19188				
⑨ 肘掛付520	グリーン	19222	28,000円(税抜)	5.1kg	000133	9202-3750
	ピンク	19223				
⑩ 腰当付390	グリーン	19218	17,000円(税抜)	2.8kg	000130	9202-3755
	ピンク	19219				
⑪ 腰当付460	グリーン	19220	18,000円(税抜)	3kg	000132	9202-3760
	ピンク	19221				

介護保険購入対象商品

狭い浴室でも置きやすい、使いやすいサイズです。座面と背もたれが、骨盤をサポート。骨盤を立てることで背骨が伸び、「洗体」「浴そうまたぎ」「立ち座り」等の一連の動作がスムーズに行えます。



やさしい座り心地
座面と背もたれに採用している、やわらかい素材のクッションと、体にフィットするデザイン形状が体圧を分散し、快適な座り心地を実現しました。

やわらか素材
ソフトパッドで痛みや冷たさを緩和します。お尻の痩せた方や長時間使用の負担を和らげます。

お手入れ簡単
カビの生えやすい部分(座面、背もたれ、ゴム脚、肘掛け先端部)に防カビ加工を施しています。洗いやすさにこだわった、シンプルなデザインです。

ラクラクお手入れ
ソフトパッドは裏の突起を押しただけで簡単に外して洗うことができます。

充実した機能満載
高さ調節
高さ調節ピンの着脱で、簡単に高さ調節できます。差し込むだけで確実に固定できます。

ゴム脚
床面をしっかりとらえる形状で安定感があります。

シャワーフック付き
着脱式なので左右取り付け位置を選べます。

肘掛け
肘掛けに滑りにくい素材を使用しています。従来より長さがあるので、ラクに立ち座りできます。
※肘掛付タイプ

■材質
背付=座面・背もたれ:ポリエチレン、ソフト座面・ソフト背もたれ:EVA樹脂、脚:アルミ、ゴム脚:合成ゴム、シャワーフック:ポリアセタール
肘掛付=座面・背もたれ:ポリエチレン、ソフト座面・ソフト背もたれ:EVA樹脂、脚:アルミ、ゴム脚:合成ゴム、シャワーフック:ポリアセタール、肘掛け(本体部):ポリプロピレン、(先端部)熱可塑性エラストマー
■耐荷重/100kg

リッチェル



1 折りたたみ式 1112-0600
シャワーチェア

U型 F99993 **25,800円**(税抜)
●背もたれが後ろに倒せるので、背中洗いや楽々。
●コンパクトに折りたたみ、収納スペースを取りません。
■重量/4.2kg ■座面サイズ/53×34cm ■耐荷重/100kg ■材質/アルミ・ポリエチレン・EVA・合成ゴム・ABS樹脂
TAIS 00428-000031 アクションジャパン

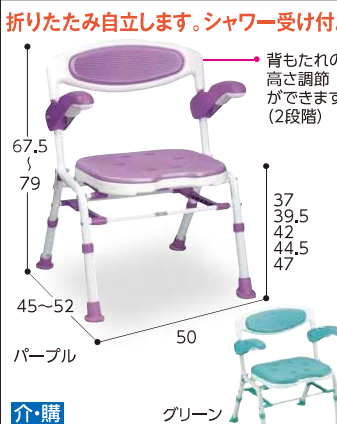

2 折りたたみ 3214-1000
シャワーチェア
楽湯DX

7250 **21,000円**(税抜)
●移乗に便利な肘掛け跳ね上げ式。
■重量/3.9kg ■座面サイズ/38×32cm ■背もたれ高さ調節/2段階(ピッチサイズ約3cm) ■耐荷重/100kg ■材質/本体=アルミ、パッド=EVA、座面・背もたれ=PE
TAIS 00576-000020 島製作所



3 折りたたみ 3214-1070
シャワーチェア
楽湯ST

7550 **17,500円**(税抜)
●SGマーク付のシャワーチェアです。
■重量/約3kg ■座面サイズ/39.5×35.5cm ■耐荷重/100kg ■材質/本体=アルミ、パッド=EVA、座面・背もたれ=ポリエチレン
TAIS 00576-000037 島製作所



4 パステア まる!
4408-1500

T-3100 背なしタイプ **9,300円**(税抜)
T-6105 ソフトクッションタイプ **14,800円**(税抜)
●超コンパクト設計で洗い場を広く使えます。
■重量/1.4(1.8)kg ※()内はソフトクッションタイプ ■材質/パイプ=アルミ、シート=ポリエチレン、クッション=EXGEL(ソフトクッションタイプのみ) ■色/ペパーミントブルー・グレーパープル・マスカットグリーン
TAIS 00887-000034 テックコーポレーション



5 入浴補助シート(シャワーチェア)
6301-1810 6301-1820

①ひのきタイプ **37,000円**(税抜)
②樹脂タイプ **37,000円**(税抜)
オプション 吸盤/4個 **2,000円**(税抜)
●すのこタイプのシャワーいす。床面の傾斜に合わせて、高さを微調整できます。(±2cmまで)
■重量/ひのき=4.8kg、樹脂=4kg ■耐荷重/100kg ■材質/フレーム=ステンレス(SUS304)、シート=ヒノキ材(ポリスチレン) ※ハイタイプ(高さ42~58cm・吸盤付)47,000(税抜)もごさいます。
TAIS 00131-000080 フォーライフメディカル



6 シャワーチェア用
ソフトクッション
4408-0603

ブルー・パープル・グリーン **6,600円**(税抜)
●座った時の冷たさを解消します。
●さわり心地のよい超柔軟素材。
■材質/EXGEL
■色/T-2060(ブルー) T-2070(パープル) T-2080(グリーン)
テックコーポレーション



7 シャワーベンチすま~いる
ワイドタイプ
1201-1000

FCRSW **31,500円**(税抜)
●ワイドな座面と手すり内幅54cmでゆったり座れます。座面を外してコンパクトに折りたためます。
■手すり内幅/54cm ■重量/5.2kg ■耐荷重/150kg ■材質/本体フレーム=アルミ製、グリップ部=発泡ゴム、座面・背もたれ=ポリエチレン
TAIS 00465-000063 イーストアイ



8 ユーランド浴室用回転椅子
1403-0100

①ロータイプ ガードなし UL05 **8,500円**(税抜)
②ロータイプ ガード付 ULG5 **12,500円**(税抜)
③ハイタイプ ガードなし U001 **9,800円**(税抜)
④ハイタイプ ガード付 UG01 **13,500円**(税抜)
●座面の中央にすわると回転、腰掛けのない時は回転しない安全設計です。
●座面の高さ調節が自由に行えます。
TAIS (ハイタイプガード付)01526-000002 川崎化工



9 すま~いるコンパクト
1201-1401

①FCRS シャワーベンチ **26,000円**(税抜)
②FCRT ポータブルトイレ **29,000円**(税抜)
●背もたれ手すり付きで、使用者の姿勢を保持します。
●オプション部品を付け替えば、ポータブルトイレやトイレチェアにもなります。
■重量/①=4.1kg、②=4.8kg ■材質/本体=アルミ(シルバー系粉末塗装)、グリップ部=発泡ゴム、背もたれ・座面=ポリエチレン ■オプション/便座座面:9,000円(税抜)、便器:1,400円(税抜)、ソフトシート:4,300円(税抜)、U字型座面:7,200円(税抜)
TAIS (①FCRS)00465-000059 (②FCRT)60 イーストアイ

食事・口腔ケア 自活・自動具 衣類・肌着靴下 歩行補助用品 移動関連 車いす 入浴関連用品 排泄トイレ・おむつ用品 ベッド関連 床ずれ防止関連 住居関連手すり、スロープ・リフト、レクリエーション 介護予防、生活健康 施設用品 コミュニケーション 見守り 防災関連 介護保険制度

お風呂のお湯の温度はややぬるめの40度前後に。高血圧や心臓病がある場合は38度前後にするのが良いでしょう。

シャワー椅子/浴槽台

リーズナブルなシャワーチェア。 **NEW**



1 ラフカ風呂いすワイド 40W 9402-0100

BB-387 **3,222円**(税抜)

- 介護保険は使えません。
- 座面サイズ/幅34.5×奥行29cm ■座面高40cm ■重量/900g



2 etac 三角座面のシャワーチェア エッジ 3103-4100

RB1200 **9,500円**(税抜)

- 座面サイズ/幅45×奥行40.5cm
- 重量/2.6kg
- 耐荷重/130kg
- 材質/座面=ポリプロピレン、脚=アルミ

TAIS 00174-000014 相模ゴム工業

介護に便利な座面回転シャワーチェア。



3 シャワーチェア 楽湯くるまるコンパクト 3214-1010

7450 **16,500円**(税抜)

- 座面は90度ずつ360度回転可能で方向転換に便利です。
- 重量/2kg
- 耐荷重/80kg
- 材質/本体=アルミパイプ、パッド=EVA

TAIS 00576-000022 島製作所

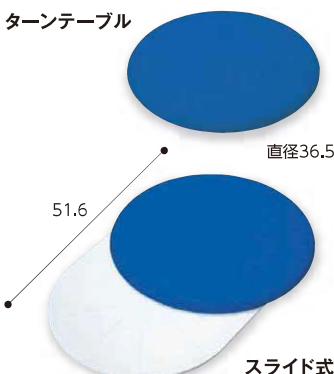

4 ターンテーブル 1108-0400

ターンテーブル **17,000円**(税抜)

スライド式 **26,000円**(税抜)

- ターンテーブルは身体の方角転換に、スライド式ターンテーブルは方向転換と横移動の両方に使えます。サビないので、浴槽などの水まわりでの使用に最適です。
- サイズ/直径36.5×厚み2.5cm、スライド式=直径36.5×厚み2.5×全長51.6cm ■重量/1.6kg、スライド式=2.2kg ■材質/ポリウレタン・ABS樹脂

アマノ

入浴用いす レッツリラックス シリーズ

ブラックを基調としたデザインのシャワーチェア・入浴用いすです。座面は滑りにくいよう凹凸の加工がされています。



5 レッツエンジョイ 4103-0460

103840 **15,000円**(税抜)

- 座面サイズ/52×37cm
- 座面高/37.5~51.5cm ■重量/約3.1kg
- 材質(共通)/座面:ABS、フレーム:アルミニウム、プッシュピン:ステンレス、脚先ゴム:TPE、バスケット(レッツシングのみ):鉄粉体塗装
- 耐荷重(共通)/150kg

TAIS ①00110-000121



6 レッツシャワー 4103-0480

103842 **12,500円**(税抜)

- 座面サイズ/36.5×34.5cm
- 座面高/37.5~45cm ■重量/約2.3kg
- 材質(共通)/座面:ABS、フレーム:アルミニウム、プッシュピン:ステンレス、脚先ゴム:TPE、バスケット(レッツシングのみ):鉄粉体塗装
- 耐荷重(共通)/150kg

TAIS ③00110-000123



7 レッツフリスビー 4103-0490

103843 **16,000円**(税抜)

- 座面サイズ/36.5×35.5cm
- 座面高/38.5~46cm ■重量/約2.6kg
- 材質(共通)/座面:ABS、フレーム:アルミニウム、プッシュピン:ステンレス、脚先ゴム:TPE、バスケット(レッツシングのみ):鉄粉体塗装
- 耐荷重(共通)/150kg

TAIS ④00110-000124 竹虎

8 入浴シート (ひのき仕様) A・B・C・D・E 高さ調節式

爽やかなヒノキの香りが浴室を優しく包み込みます。

- 木製すのこタイプの浴槽台。座面は暖かみがあります。
- 脚部はサビにくいステンレス製。すのこ部分は取り外せます。
- 浴槽に応じて高さ調節ができます。
- 取り替え座面をのみの販売も致します。
- すのこの厚み/1.5cm
- 材質/フレーム=ステンレス
- シート=ヒノキ材
- 耐荷重/100kg



入浴シート(高さ調節タイプ・ひのき仕様) ※床面は天面サイズに2.5cmプラスされます。(単位:cm)

タイプ	天面サイズ	高さ	重量	商品コード	価格
A	25.5×36.5	22~30(5段階)	約2.4kg	6301-3400	19,800円(税抜)
B	25.5×46.5	22~30(5段階)	約2.8kg	6301-3500	22,000円(税抜)
C	29.5×35.0	15~20(3段階)	約3.1kg	6301-3501	20,500円(税抜)
D	29.5×45.0	15~20(3段階)	約3.4kg	6301-3502	22,500円(税抜)
E	29.5×65.0	15~20(3段階)	約3.5kg	6301-3503	28,000円(税抜)
専用オプション吸盤(4個)				6301-3600	2,000円(税抜)

特注サイズ 対応商品

TAIS (Aタイプ)00131-000077 (B78) (C66) (D67) (E68)

介護保険購入対象商品

浴槽内に自重で沈みます。



9 浴槽内シート (樹脂タイプ) 6301-4820

浴槽内シート **21,500円**(税抜)

オプション吸盤(4個) **2,000円**(税抜)

- 浴槽を傷つけず、形にフィットする丸型。
- 座面は樹脂製で滑りにくく衛生的です。
- 重量/2.6kg ■耐荷重/100kg ■材質/フレーム=ステンレス、座面=ポリスチレン

TAIS 00131-000082 フォーライフメディカル

食事口腔ケア

自活自動具

衣類肌着靴下

歩行補助用品

車いす

移動関連

入浴関連用品

排泄トイレ

ベッド関連

床ずれ防止関連

住居関連

スロープ/リフト

介護予防

生活健康

見守り

爽やかなヒノキの香りが浴室を優しく包み込みます。

入浴シート(ヒノキプラス)

PBタイプ



PAタイプ

PSタイプ
高さ調整機能付
(+2cmまで)

TAIS 00131-00063

1 入浴シートPA・PB・PS(シャワー椅子・入浴台)

- ヒノキ材にソフトシートを貼り合わせたシャワー椅子兼用の入浴台。
- 脚のガタつきを止めるパイプストッパー付。
- オプションで座面の取り替えが可能です。(別途見積)。

入浴シートPA・PB・PS(高さ調節タイプ)

(単位:cm)

タイプ	天面サイズ	高さ	重量	商品コード	価格
PA	25.5×36.5	23~31(5段階)	約2.4kg	6301-3510	20,000円(税抜)
PB	25.5×46.5	23~31(5段階)	約2.8kg	6301-3511	22,000円(税抜)
PS	29.5×50.0	33~49(9段階)	約3.1kg	6301-3512	38,500円(税抜)
PA・PB専用オプション吸盤(4個)				6301-3600	2,000円(税抜)
PS専用オプション吸盤(4個)				6301-4300	2,000円(税抜)

※PA・PB設置時の幅×奥行は天面サイズに2.5cmプラスされます。
※PS設置時の幅×奥行は天面サイズに4.5cmプラスされます。

■耐荷重/100kg ■材質/フレーム=ステンレス、シート=表:独立発泡ポリエチレン、裏:ヒノキ材

※入浴シートにはハイタイプ(高さ32~40cm吸盤付)もご用意。表示価格(赤字)の5,000円アップとなります。

浴槽内・洗い場で使用できるコンパクトタイプ。

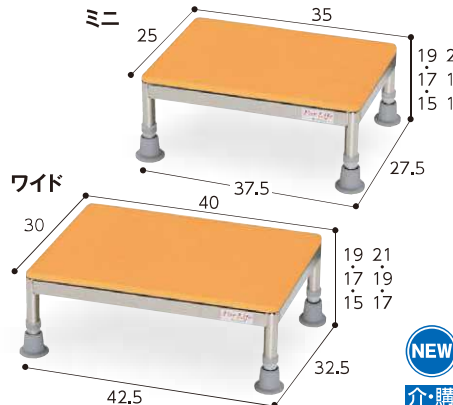

2 NEWステンレス浴槽台(ミニ・ワイド) 6301-4400

- いつまでも美しい輝きを保つステンレス製の浴槽台。
- ワンタッチで使い易い高さ調節が簡単にできます。
- 自重で浴槽に沈み込みます。

タイプ	天面サイズ	高さ	重量	価格
ミニ	25×35	ロータイプ15-17-19	2.3kg	18,000円(税抜)
		ノーマル 17-19-21		
ワイド	30×40	ロータイプ15-17-19	2.9kg	20,500円(税抜)
		ノーマル 17-19-21		
専用オプション吸盤(4個)				2,000円(税抜)

■耐荷重/100kg ■材質/本体=ステンレス、天面シート=独立発泡ポリエチレン ■色/オレンジ

NEW 介購 TAIS 00131-000089(ワイド90) フォーライフメディカル

横すべりにくい二重吸盤を使用。

3 高さ調節付浴槽台R かるびたん 1114-8610

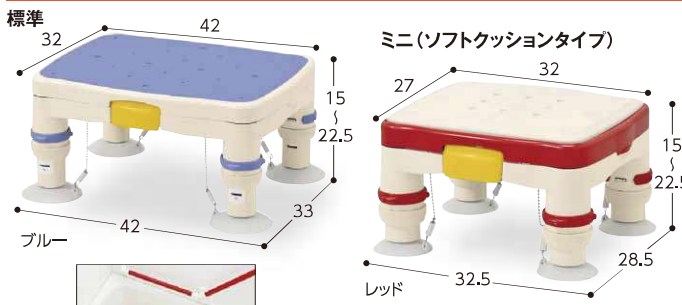

タイプ	重量	品番	価格
標準	2.5kg	レッド536-480 ブルー536-481	15,500円(税抜)
標準ソフト	2.4kg	レッド536-482	17,500円(税抜)
ミニ	1.9kg	レッド536-484 ブルー536-483	15,500円(税抜)
ミニソフト	1.8kg	レッド536-486	17,500円(税抜)

●長側面に吸盤オープナーがついているので体を擦らずに解除できます。
■耐荷重/100kg ■材質/本体=ポリプロピレン、ソフトクッション=EVA、滑り止めシート=吸盤=エラストマー
TAIS (標準)00221-000326 アロン化成

4 アルミ製浴槽台“あしびた” 1114-0700



タイプ	高さ(cm)	重量	カラー	品番	価格
ジャスト	10-15	約2.9kg	レッド	536-510	17,000円(税抜)
			ブルー	536-511	
			グリーン	536-512	
ジャスト	15-25	約3.1kg	レッド	536-513	17,000円(税抜)
			ブルー	536-514	
			グリーン	536-519	
ジャスト	10-15	約2.8kg	レッド	536-514	18,000円(税抜)
			ブルー	536-515	
			グリーン	536-520	
ジャスト	15-25	約3.0kg	レッド	536-516	18,000円(税抜)
			ブルー	536-517	
			グリーン	536-521	

■耐荷重/100kg ■材質/本体=アルミ、脚ゴム=エラストマー、天板=すべり止めシートタイプ:エラストマー、ソフトクッションタイプ:EVA
TAIS (ジャスト15-25)00221-000504 アロン化成

枕型大 厚さ:約8cm



枕型小 厚さ:約8cm



台形タイプ 厚さ:約4cm

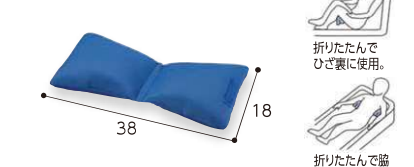

マットタイプ 厚さ:約4cm

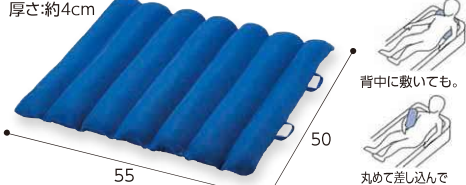

お風呂で便利な沈むクッション。

5 入浴サポートIIシリーズ 1503-0310

- 首まわり・ひざ関節等の保護、姿勢安定等でご利用ください。
- 中材ビーズと側地表面にはカビの発生を抑える抗菌・防カビ加工。

NEW 介購 裏面は全面メッシュ素材で水抜けも早く、洗濯機で丸洗いOK。

タイプ	重量	品番	価格
枕型大	約1.22kg	1126-A	8,300円(税抜)
枕型小	約0.79kg	1126-B	6,000円(税抜)
台形タイプ	約0.28kg	1126-C	4,000円(税抜)
マットタイプ	約1.24kg	1126-E	8,800円(税抜)

■材質/側地表面=ポリエステル100%(立体メッシュ防カビ加工)、側地裏面=ポリエステル100%(メッシュ)、中身=ポリエチレン(自沈抗菌ビーズ) エンゼル

介購 介護保険購入対象商品

食事・口腔ケア

自活・自働具 衣類肌着靴下 歩行補助用品

移動関連

入浴関連用品

排泄・トイレ

ベッド関連

床ずれ防止関連

住居関連手すり、スロープ・リフト

レクリエーション

生活健康

見守り

防災関連

介護保険制度

浴槽台

浴槽へ入るときや出るときは台座として。

1 浴槽台アシスト 7117-3300

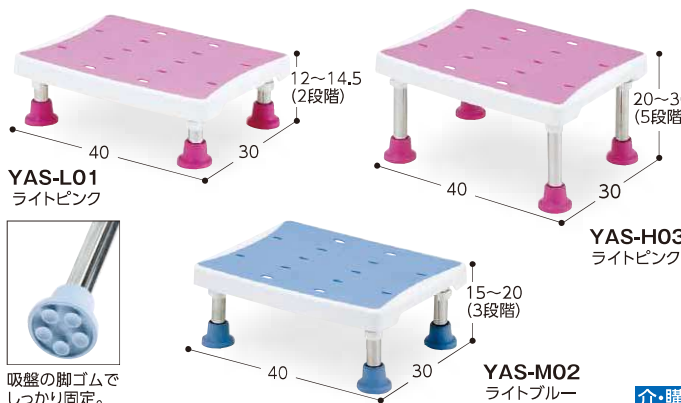

タイプ	高さ(cm)	重量	カラー	品番	価格
YAS-L01	12~14.5	約2.6kg	ライトブルー ライトピンク	YAS-L01LB YAS-L01LP	17,500円(税抜)
YAS-M02	15~20	約2.8kg	ライトブルー ライトピンク	YAS-M02LB YAS-M02LP	18,000円(税抜)
YAS-H03	20~30	約3kg	ライトブルー ライトピンク	YAS-H03LB YAS-H03LP	18,500円(税抜)

●足が上がらない方の浴槽の台座や椅子としてお使いいただけます。
●使わない時は、縦置きが出来るので場所をとりません。
●ステンレスパイプの為、浴槽内でも錆びにくい構造です。
■耐荷重/100kg ■天板サイズ/幅40×奥行30cm
■材質/天板・つまみ=ポリプロピレン、天板シート・先ゴム=TPR、フレーム=ステンレス
TAIS (YAS-L01)00690-000061 マキテック

ニーズにあわせて選べる2タイプ。

2 浴槽台「ユクリア」シリーズ 6119-2790

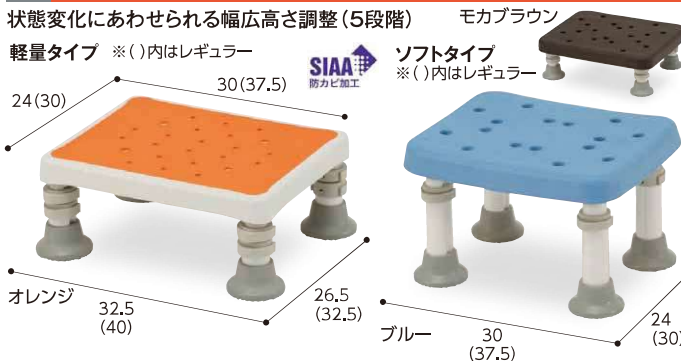

立ち上がり状態が変化しても、調整対応が可能。 簡単操作で5段階の調整が可能。

介購 軽量タイプ1220-1826

タイプ	高さ(cm)	重量	カラー	品番	価格
軽量コンパクト1220	12~20	2.0kg	ブルー	PN-L11720A	18,000円(税抜)
			オレンジ	PN-L11720D	
軽量コンパクト1826	18~26	2.1kg	モカブラウン	PN-L11720BR	18,000円(税抜)
			ブルー	PN-L11726A	
軽量レギュラー1220	12~20	2.4kg	オレンジ	PN-L11726D	19,000円(税抜)
			モカブラウン	PN-L11726BR	
軽量レギュラー1826	18~26	2.5kg	ブルー	PN-L11820A	19,000円(税抜)
			オレンジ	PN-L11820D	
軽量レギュラー1220	12~20	2.4kg	モカブラウン	PN-L11820BR	19,000円(税抜)
			ブルー	PN-L11826A	
軽量レギュラー1826	18~26	2.5kg	オレンジ	PN-L11826D	19,000円(税抜)
			モカブラウン	PN-L11826BR	

ソフトタイプ1220-1826

タイプ	高さ(cm)	重量	カラー	品番	価格
ソフトコンパクト1220	12~20	2.3kg	ブルー	PN-L11520A	19,000円(税抜)
			オレンジ	PN-L11520D	
ソフトコンパクト1826	18~26	2.4kg	モカブラウン	PN-L11520BR	19,000円(税抜)
			ブルー	PN-L11526A	
ソフトレギュラー1220	12~20	3.2kg	オレンジ	PN-L11526D	20,000円(税抜)
			モカブラウン	PN-L11526BR	
ソフトレギュラー1826	18~26	3.3kg	ブルー	PN-L11620A	20,000円(税抜)
			オレンジ	PN-L11620D	
ソフトレギュラー1220	12~20	3.2kg	モカブラウン	PN-L11620BR	20,000円(税抜)
			ブルー	PN-L11626A	
ソフトレギュラー1826	18~26	3.3kg	オレンジ	PN-L11626D	20,000円(税抜)
			モカブラウン	PN-L11626BR	

●扱いやすい軽量タイプとお尻にやさしいソフトタイプ。
■耐荷重/100kg ■材質/軽量タイプ:天板=ポリプロピレン、フレーム=アルミ、脚ゴム=エチレンプロピレンゴム、ソフトタイプ:座面クッション=EVA樹脂、本体フレーム=アルミ、脚ゴム=エチレンプロピレンゴム ■色調/A:ブルー-OR:オレンジ-BR:ブラウン
TAIS (軽量コンパクト1220)00980-000263 パナソニック

介購 介護保険購入対象商品

自重で沈み、吸盤付の脚ゴムで横滑りを防止します。お湯をはった後でも浴槽に設置可能。

3 ステンレス製浴槽台R“あしびた” 1114-0860

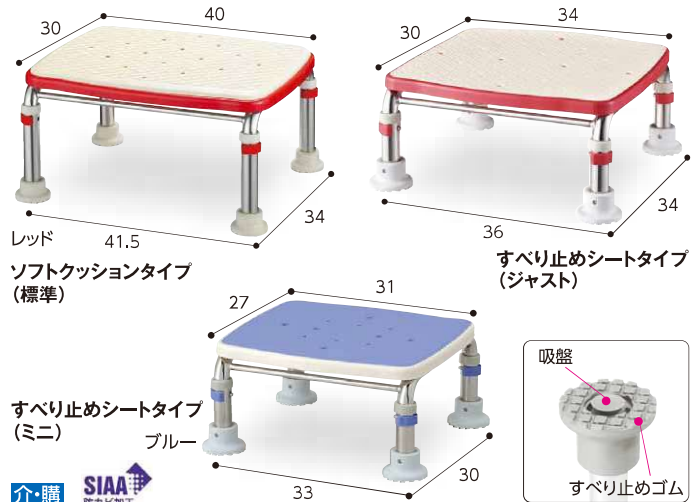

身体状況・浴室環境の変化に対応します



すべり止めシートタイプ(レッド・ブルー)

タイプ	高さ(cm)	重量	カラー	品番	価格
10	10	約2.8kg	レッド	536-440	17,000円(税抜)
			ブルー	536-441	
12-15	12-15	約3.1kg	レッド	536-442	18,000円(税抜)
			ブルー	536-443	
15-20	15~20	約3.3kg	レッド	536-444	18,000円(税抜)
			ブルー	536-445	
17.5-25	17.5~25	約3.4kg	レッド	536-448	18,000円(税抜)
			ブルー	536-449	
20-30	20~30	約3.6kg	レッド	536-446	18,000円(税抜)
			ブルー	536-447	

タイプ	高さ(cm)	重量	カラー	品番	価格
ジャスト10	10	約2.4kg	レッド	536-490	17,000円(税抜)
			ブルー	536-491	
ジャスト12-15	12-15	約2.7kg	レッド	536-492	18,000円(税抜)
			ブルー	536-493	
ジャスト15-20	15~20	約2.9kg	レッド	536-494	18,000円(税抜)
			ブルー	536-495	
ジャスト17.5-25	17.5~25	約3.0kg	レッド	536-496	18,000円(税抜)
			ブルー	536-497	
ジャスト20-30	20~30	約3.2kg	レッド	536-498	18,000円(税抜)
			ブルー	536-499	

タイプ	高さ(cm)	重量	カラー	品番	価格
ミニ10	10	約2.2kg	レッド	536-460	17,000円(税抜)
			ブルー	536-461	
ミニ12-15	12-15	約2.5kg	レッド	536-462	18,000円(税抜)
			ブルー	536-463	
ミニ15-20	15~20	約2.6kg	レッド	536-464	18,000円(税抜)
			ブルー	536-465	

■耐荷重/100kg ■材質/本体=ステンレス、脚ゴム=エラストマー

ソフトクッションタイプ(レッド) ※ソフトタイプにはブルーはありません。

タイプ	高さ(cm)	重量	カラー	品番	価格
ソフト10	10	約2.6kg	レッド	536-450	18,000円(税抜)
ソフト12-15	12-15	約2.8kg	レッド	536-452	19,000円(税抜)
ソフト15-20	15~20	約3.0kg	レッド	536-454	19,000円(税抜)
ソフト17.5-25	17.5~25	約3.2kg	レッド	536-458	19,000円(税抜)
ソフト20-30	20~30	約3.3kg	レッド	536-456	19,000円(税抜)

タイプ	高さ(cm)	重量	カラー	品番	価格
ジャストソフト10	10	約2.3kg	レッド	536-500	18,000円(税抜)
			ブルー	536-501	
ジャストソフト12-15	12-15	約2.6kg	レッド	536-501	19,000円(税抜)
			ブルー	536-502	
ジャストソフト15-20	15~20	約2.8kg	レッド	536-502	19,000円(税抜)
			ブルー	536-503	
ジャストソフト17.5-25	17.5~25	約2.9kg	レッド	536-503	19,000円(税抜)
			ブルー	536-504	
ジャストソフト20-30	20~30	約3.1kg	レッド	536-504	19,000円(税抜)
			ブルー	536-505	

タイプ	高さ(cm)	重量	カラー	品番	価格
ミニソフト10	10	約2.1kg	レッド	536-470	18,000円(税抜)
			ブルー	536-471	
ミニソフト12-15	12-15	約2.3kg	レッド	536-472	19,000円(税抜)
			ブルー	536-473	
ミニソフト15-20	15~20	約2.5kg	レッド	536-474	19,000円(税抜)
			ブルー	536-475	

■耐荷重/100kg ■材質/本体=ステンレス、脚ゴム=エラストマー、天板=EVA
TAIS 00221-000312

アロン化成

やわらかタイプ コンパクト1525



介購



高さ調節が簡単です。



天板シートやわらかタイプ

※すべり止めタイプとやわらかタイプは座面高さが異なります。

1 やわらか浴そう台N(コンパクト・ワイド) 9202-4430

- やわらか素材の天板でお尻にやさしい。
- 防カビ加工を施しているため、お手入れしやすく衛生的です。

タイプ	高さ(cm)	カラー	重量	価格
コンパクト1525	16~26cm	ピンク/グリーン	2.5kg	21,000円(税抜)
ワイド1525		ピンク/グリーン	2.7kg	22,000円(税抜)

■耐荷重/100kg ■材質/脚=ステンレス、天板シートやわらか:EVA、天板=ポリプロピレン
 TAIS (コンパクト)00426-000120 (ワイド)00426-000121 リッチェル

すべり止めタイプ コンパクト1525

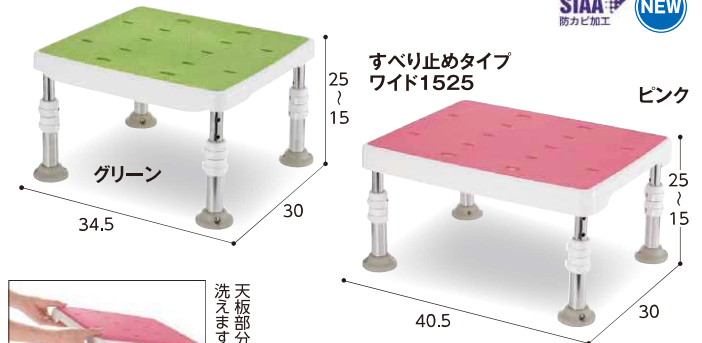

天板部分は外して洗えます。

介購

2 すべり止め浴そう台N(コンパクト・ワイド) 9202-4450

- すべり止め加工の天板で、安定した踏み心地。
- 防カビ加工を施しているため、お手入れしやすく衛生的です。

タイプ	高さ(cm)	カラー	重量	価格
コンパクト1525	15~25cm	ピンク/グリーン	2.7kg	20,000円(税抜)
ワイド1525		ピンク/グリーン	3kg	21,000円(税抜)

■耐荷重/100kg ■材質/脚=ステンレス、天板シート=すべり止め熱可塑性エラストマー、天板=ポリプロピレン
 TAIS (コンパクト)00426-000122 (ワイド)00426-000123 リッチェル

折りたたんでコンパクトに収納できます。

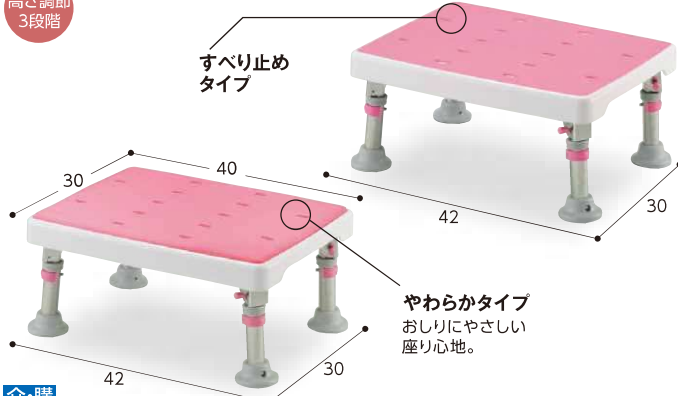

介購

3 折りたたみ浴そう台 パタピタくん 9202-4200

- 足を折りたためば高さ7cmとコンパクトになるので収納が楽です。

タイプ	天面サイズ	高さ(cm)	重量	価格
すべり止めタイプ	40x30	18.5~21.5 (3段階調節)	3.3kg	26,500円(税抜)
やわらかタイプ		3.0kg	27,500円(税抜)	

■耐荷重/100kg ■材質/天板・つまみ=ポリプロピレン、天板シート=すべり止め熱可塑性エラストマー、やわらか:EVA樹脂、脚フレーム=ステンレス
 TAIS (すべり止め)00426-000027 (やわらか)00426-000028 リッチェル



4 バスラベンダー 1506-7700

348,000円(税抜)

- 9.5~68cmまでリフトアップが可能なのでほとんどの浴槽に使用可能。
- サイズ/幅38×奥行67×高さ108cm ■昇降範囲/9.5~68cm ■重量/18.5kg ■耐荷重/100kg ■バッテリー昇降回数/25回 ■充電時間/2時間 ■安全装置付き ■付属品/サイドフラップ・バッテリー・充電器・六角レンチ・安全ベルト

TAIS 00109-000108 西川リビン

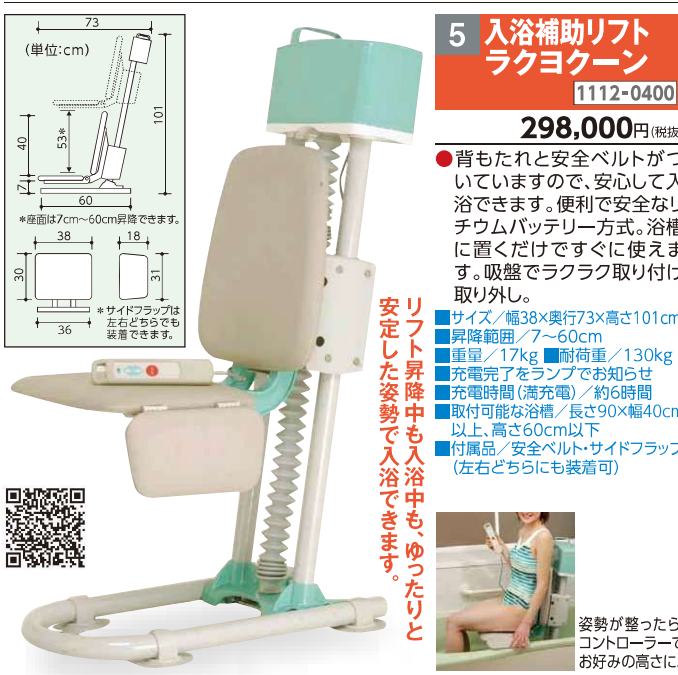

5 入浴補助リフト ラクヨクーン 1112-0400

298,000円(税抜)

- 背もたれと安全ベルトがついていますので、安心して入浴できます。便利で安全なりチウムバッテリー方式。浴槽に置くだけですぐに使えます。吸盤でラック取り付け取り外し。
- サイズ/幅38×奥行73×高さ101cm ■昇降範囲/7~60cm ■重量/17kg ■耐荷重/130kg ■充電完了をランプでお知らせ ■充電時間(満充電)/約6時間 ■取付可能な浴槽/長さ90×幅40cm以上、高さ60cm以下 ■付属品/安全ベルト・サイドフラップ(左右どちらにも装着可)

リフト昇降中も入浴中も、ゆったりと安定した姿勢で入浴できます。



6 バスリフト 4514-1200

312,000円(税抜)

- シート部分が昇降して座ったまま入浴できます。
- 設置は浴槽の上に固定するだけ。
- バッテリー式で工事は不要。●リモコンで操作も簡単。
- サイズ/幅64.5~76×奥行57.5×高さ15cm ■適合浴槽内幅/56~68×80cm以上 ■重量/約20kg ■体重/35~100kgの方にご利用頂けます。■材質/本体=HIPS、カバーシート=発泡ポリエチレン

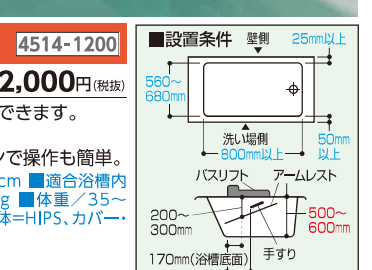

TAIS 00187-000111 TOTO

- 食事・口腔ケア
- 自活・自具
- 衣類・肌着靴下
- 歩行補助用品
- 移動関連
- 車いす
- 入浴関連用品
- 排泄・トイレ
- ベッド関連
- 床ずれ防止関連
- 住居関連
- スロープ・リフト
- レクリエーション
- 介護予防
- 生活健康
- 施設用品
- 見守り
- 防災関連
- 介護保険制度

シャワーキャリー

1台で2役! 車いす&シャワーチェア。

- 折りたたみ式
- フットレスト着脱
- ひじはね上げ
- ノーバンクタイヤ



23

介購

横からの移乗に便利なのはね上げ式。



フットレストは着脱式。

TAIS 00131-000006

1 愛ふるチェア (入浴兼用介護車いす)

6301-3110

109,000円(税抜)

- 寝室から浴室まで移動し、身体を洗ったり、シャワーを浴びるときに使用する車いすです。
- シート部分は水はけの良いナイロンメッシュですから、そのままシャワーが浴びられます。
- 後輪はノーバンクタイヤ。空気調整などのメンテナンスが不要です。
- コンパクトに折りたたんで収納できます。

■座面サイズ/幅38×奥行40×高さ45cm ■キャスター/前輪=15cm、後輪=33cm ■材質/本体=アルミ合金・ステンレス、座面・背もたれ=ナイロンメッシュ ■耐荷重/100kg

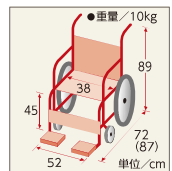

フォーライフメディカル

座ったままでシャワー洗身。



- 背もたれ着脱
- ひじ上下式
- ステップはね上げ
- サイドブレーキ
- ノーバンクタイヤ



ストッパー状態



ストッパー解除

アームレストは上下脱着式 (指づめ防止機構付)



2・5 共通機能 万が一の指づめを考え、2段階のロック機構を採用。

はね上げ式ステップ



乗り降りする時のさまたげになりません。

介購

2 シャワー用車いす

6301-0900

105,000円(税抜)

- 肘掛けは座面とフラットにでき、移乗しやすい構造です。
- 洗身がしやすいように背もたれは取り外すことができます。

■材質/フレーム=ステンレス、シート=独立発泡ポリエチレン ■耐荷重/80kg ■専用パケツ/別売 1,400円(税抜)

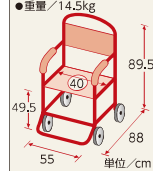

TAIS 00131-000005

2・5 共通機能



オプションで専用パケツが取り付けできます。

フォーライフメディカル

耐久性のあるシャワー用車いす。



- 折りたたみ式
- ひじはね上げ
- フットレスト着脱
- ノーバンクタイヤ

介購

3 シャワー用車いす フローラ

7202-2000

MHC-46

101,000円(税抜)

●重量/11.7kg

- 本体が比較的コンパクトで在宅向きです。
- 折りたたみができ、収納場所もとりません。

■材質/本体=アルミ合金・ステンレス、座面=ウレタンクッション、背もたれ=ナイロンメッシュ ■耐荷重/100kg

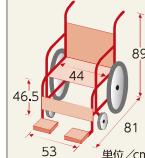

TAIS 00122-000459

ミキ

トイレでも使用できる高さ調節+折りたたみ式シャワーキャリー。



4 シャトレチェアC

1304-1750

- ①STR6202 4輪自在 U型シート 95,000円(税抜)
- ②STR6200 4輪自在 O型シート 95,000円(税抜)
- ③STR6201 4輪自在 穴無しシート 97,000円(税抜)
- ④STR6203 4輪自在 O型パケツ付 97,500円(税抜)
- ⑤STR6204 4輪自在 U型パケツ付 97,500円(税抜)

- 洋式便器に装着でき、パケツの取り付けで簡易トイレとして使用可能。

■材質/本体=アルミ(粉体塗装仕上げ)、ステンレス、シート=EVA、背シート=ナイロンメッシュ

TAIS ①00129-000226 ②00129-000224 ③00129-000225 ④00129-000227 ⑤00129-000228

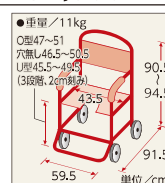

ウチエ



- 背もたれ着脱
- ひじ上下式
- ステップはね上げ
- キャスターロック

背もたれ取り外し可能で、アームレストは上下脱着式

はね上げ式ステップ式 (別売)専用パケツ 1,400円

5 入浴用キャリー

6301-1100

ステンレスキャスター

95,500円(税抜)

- せまい場所でも使える幅47.5cm。
- キャスターは360°回転するので狭い場所でも小回りがききます。
- 洗身がしやすいように背もたれは取り外すことができます。

■材質/フレーム=ステンレス、シート=独立発泡ポリエチレン ■耐荷重/80kg

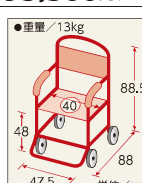

フォーライフメディカル



- 座面高調整
- 奥行調整
- ひじはね上げ
- フットレストはね上げ
- フットレスト着脱
- 足踏駆車ブレーキ

介購

6 シャワラク

1304-1700

- ①U型シート 85,000円(税抜)
- ②O型シート 85,000円(税抜)
- ③穴無しシート 87,000円(税抜)

- コンパクトなシャワーキャリー。
- フットプレートを付け替えることにより、奥行きが15.5cm短くなります。

■材質/本体=ステンレス製・アルミ製、シート=EVA ■耐荷重/100kg

TAIS ①00129-000114 ②062 ③113

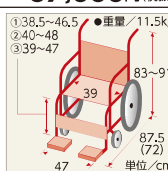

ウチエ



- 座面高調整
- 奥行調整
- ひじはね上げ
- フットレストはね上げ
- フットレスト着脱
- 車輪ストッパー

介購

7 シャワラク4輪自在

1304-1800

- ①U型シート 85,000円(税抜)
- ②O型シート 85,000円(税抜)
- ③穴無しシート 87,000円(税抜)

- 自在輪で方向転換もラクラク。
- フットプレートを前輪上部に取り付け可能。奥行き74.5cmとコンパクト。

■材質/本体=ステンレス製・アルミ製、シート=EVA ■耐荷重/100kg

TAIS (①U型シート)00129-000098

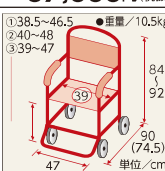

ウチエ



- ティルト 16°
- 座面高調整
- ひじはね上げ
- フットレストはね上げ
- フットレスト着脱
- 足踏駆車ブレーキ

介購

8 楽チル

1304-1900

- ①U型シート 118,000円(税抜)
- ②O型シート 118,000円(税抜)
- ③穴無しシート 120,000円(税抜)

- シートを傾けてゆったりできるコンパクトなシャワーキャリー。
- 背もたれと座面の角度を保ったまま、座面ごと後に倒せます。

■材質/本体=ステンレス製・アルミ製、シート=EVA ■耐荷重/100kg

TAIS ①00129-000177 ②173 ③175

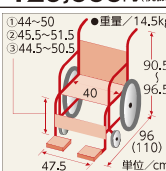

ウチエ



1 シャワーキャリー AG-LWG (AG-LPG) 7301-2401

①AG-LWG No.5820(前輪ステンレス) **148,000円**(税抜)
 ②AG-LPG No.5822(前輪樹脂) **142,000円**(税抜)
 ●12インチタイヤで洗浄機能付きトイレにも使用できるシャワーキャリー。
 ■材質/本体=ステンレス製、背もたれ=ナイロン、座面=EVA樹脂 ■適応便器サイズ/高さ45×幅40.5cm以下
 ■ひじ高さ調節/20.5・25.5cm ■耐荷重/100kg
 TAIS 00095-000007



2 シャワーキャリー LX-II 7301-2502

No.5022 **74,000円**(税抜)
 ●ひじ掛けは左右独立のはね上げタイプ。
 ●市販のパケツを取り付ける事で簡易トイレとして使用可能。
 ■収納時サイズ/幅53×奥行35.5×高さ71cm
 ■材質/本体=アルミ製 背もたれ=ナイロン 座面=EVA樹脂
 ■耐荷重/80kg
 JAN 4531393050229



3 シャワーキャリーLW 7301-2500

No.5001 **77,000円**(税抜)
 ●洗浄機能付のトイレにも対応。
 ●肘掛は回転ハネ上げ式。
 ●座り心地のいい成型ソフトシート。
 ■適応便器サイズ/高さ41×幅41cm以下
 ■材質/本体=アルミ製 背もたれ=ナイロン 座面=EVA樹脂
 ■耐荷重/80kg
 TAIS 00095-000037



4 らくらく浴用キャリー (パーキング付) 7117-3700

①肘固定タイプ **75,000円**(税抜) ●重量/①13.3kg ②13.7kg
 ②肘はねあげタイプ **80,000円**(税抜) ●重量/①53.5 ②53.5 ③56.5 ④93
 ●座ったまま入浴が可能な車いすです。
 ●はね上げタイプは座面高の調節可能。
 ●足置きは場所をとらない収納式。
 ■耐荷重/100kg ■材質/本体=アルミ、ハンドルグリップ=EVA、背もたれ・シート=PU
 ■オプション/排泄パケツ:3,300円(税抜)
 TAIS ①00690-000092 ②91 マキテック



5 シャワーラクリク 1304-1600

①穴無しシート **168,000円**(税抜) ●重量/20kg
 ②U型シート **166,000円**(税抜) ●重量/20kg
 ●座面が前に移動しながら低くなるので転倒の心配がありません。
 ●ヘッドレスト取付可(別売)。
 ■材質/本体=アルミ・ステンレス シート=EVA
 ■耐荷重/100kg
 TAIS ①(穴無し)00129-000158



6 はいねー 1304-1640

①穴無しシート HN-011 **200,000円**(税抜)
 ②U型シート HN-012 **198,000円**(税抜)
 ●背もたれは97~165°の間で無段階に調整が可能です。運動してフットレストが上昇します。
 ●ヘッドレストは高さ、奥行き、角度調整が可能です。
 ■重量/穴無しシート=約23.5kg、U型シート=約23kg ■耐荷重/100kg ■材質/本体=アルミ・ステンレス・合成樹脂成形品、シート=EVA、タイヤ=天然ゴム・PU(発泡)
 TAIS ①(穴無し)00129-000215、②(U型)00129-000216



7 くるくるチェアD 1304-0800

①U型シート **98,000円**(税抜) ●重量/13kg
 ②O型シート **98,000円**(税抜) ●重量/13kg
 ●座面が360度回転(45度ごとにロック)。
 ●肘掛けは左右ともはね上げ式。
 ●フットレストは片側ずつ着脱可能で長さ3段階調節(32.5~37.5cm)。
 ■材質/アルミ製、ステンレス製
 ■耐荷重/100kg
 TAIS ①00129-000089 ②108



8 安楽キャリーAAタイプ (一体型) 7501-1130

118,000円(税抜)
 ●背面角度が変更できます。●狭い場所でも回転がラク。
 ●ヘッドレスト装備。●補助ベルトの調節で洗髪もラク。
 ■サイズ/幅45.3cm ■座面高/48cm ■重量/10.8kg
 ■耐荷重/100kg ■材質/本体=ステンレス、座面・背面シート=PVC ■付属品/アームレスト2本組 ■オプション/延長バー(2本組) 5,600円(税抜)、補助ベルト(1本) 2,000円(税抜)
 TAIS 00229-000035



9 安楽キャリーBタイプ (分離型) 7501-1120

175,000円(税抜)
 ●座面と台車が分離し、リフトの吊り具として使用できます。座面、背面角度、シートの張り具合も調整可能。
 ■サイズ/幅45.3cm ■座面高/47~54cm ■重量/14kg
 ■耐荷重/100kg ■材質/本体=アルミ・ステンレス、座面・背面シート=PVC ■色/本体=白、シート=水色 ■付属品/アームレスト2本組
 TAIS 00229-000009

食事・口腔ケア
 自活・自動具、衣類、肌着靴下
 歩行補助用品
 移動関連
 車いす
 入浴関連用品
 排泄・トイレ
 おむつ用品
 ベッド関連
 床ずれ防止関連
 住居関連用品
 スロープ・リフト、レクリエーション
 介護予防
 生活健康
 施設用品
 コミュニケーション
 見守り
 防災関連
 介護保険制度

シャワーキャリー/洗髪器/簡易浴槽



※座位を安定させるシート。

- ひじ上下式
- ステップインアウト
- 足踏車ブレーキ
- フットレスト着脱
- ノーバンクタイヤ

1 座位安定シャワーキャリー 4102-1700

SY-10 **95,000円**(税抜)

●後輪にはハイポリマータイヤを採用。座面は傾斜角度7度により優れた安定感を生みます。前方にはハンドルが付いていますので安心して座ることができます。

■材質/フレーム=アルミ、シート=発泡ウレタン ■耐荷重/80kg

TAIS 00220-000155

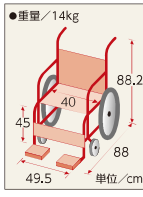

ピジョンタビラ

リクライニング機能で快適に入浴。



- ヘッドレスト調節
- リクライニング
- ひじ掛け着脱式
- フットレスト着脱
- キャスターロック
- 安全ベルト

2 リクライニングシャワーキャリー 1101-1000

5153-20 **86,000円**(税抜)

●リクライニング(6段階)でき、洗髪時に便利。

●背もたれ角度19°~75°まで調整可能。

●アームレストは着脱式で移乗時に便利です。

■材質/フレーム=アルミ、座面・背もたれ=ポリウレタン ■耐荷重/100kg

TAIS 00249-000117

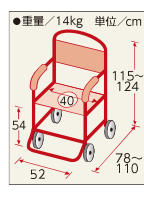

アビリティーズ・クアネット

フットレスト格納式
キャスターロック



3 すま〜いるシャワーベンチ
キャリータイプ 1201-5600

FRCS **67,500円**(税抜)

●最小回転スペース80cmとコンパクト。

●邪魔にならない引き出しタイプのフットレストが付いています。

●座面高はプッシュボタンで2段階調節可。

■フットレスト高さ/床から8cm

■材質/本体=アルミ製
座面・背もたれ=ポリエチレン

TAIS 00465-000061

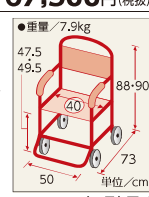

イーストアイ

食事口脛ケア
自活自動具
衣類肌着靴下
歩行補助用品
移動関連
車いす
入浴関連用品
排泄トイレ
おむつ用品
ベッド関連
床ずれ防止関連
住居関連
スロープ/リフト
介護予防
レクリエーション
生活健康
見守り
防災関連
介護保険制度

シャワー車いすに座る人の座位が不安定な場合は、安全ベルトを使用したり、前方への転倒を防止するための支援バーのあるものにしなす。



4 TY535 アルミ製シャワーチェア
E・DXタイプ 5215-5300

E/スチール製キャスター(後輪ダブルストッパー)
DX/ステンレス製キャスター(後輪ダブルストッパー)

●アルミ製の軽量タイプ。

●座部に補強ステー付でさらに安心。

■材質/フレーム部=アルミ製、シート部=スポンジ・ビニールレザー仕上げ

■耐荷重/80kg ■車輪/φ10cm

JAN (Eタイプ)4519856002824

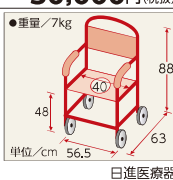

日進医療器

段差越えと小回りを重視したトイレにも使える6輪シャワーキャリー。



5 シャトレチェア6輪 1304-1850

①SW-6080 O型シート **113,000円**(税抜)

②SW-6081 穴無しシート **115,000円**(税抜)

③SW-6082 U型シート **113,000円**(税抜)

④SW-6083 O型バケツ付 **116,000円**(税抜)

⑤SW-6084 U型バケツ付 **116,000円**(税抜)

●ハンドルを真下に荷重をかければ本体のパネによって前輪が上がります。少ない力で部屋の敷居などの小さい段差(最大10cm)を乗り越えられます。

●洋式トイレに装着でき、そのまま使用できます。

●専用バケツ(オプション品)の取り付けが可能です。状況に合わせて簡易トイレとしてご使用できます。

■サイズ/座幅(肘~肘):39cm、前座高:(O型)45~55cm(穴無し)44~54cm(U型)43.5~53.5cm(5段階、2.5cm刻み)

■材質/本体=アルミ(粉体塗装仕上げ)、ステンレス、シート=EVA、背シート=ナイロンメッシュ

TAIS ①00129-000208
②00129-000209
③00129-000210
④00129-000211
⑤00129-000212

介護 ウチエ

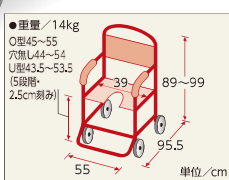

寝たまま洗髪できるコンパクトな洗髪器。
6 オカモト洗髪器 サッパリさん 1508-1710

1123A **18,000円**(税抜)

●洗髪槽が外側に広く洗髪作業が楽。

■サイズ/幅63×奥行49×高さ16.5cm

■重量/570g

■材質/本体=ポリウレタン

■使用目安温度/約40℃

■セット/洗髪器本体、付属品(防水シート・排水ホース・ハンドポンプ・エプロン・専用ポトル2本・枕・エア抜き栓)

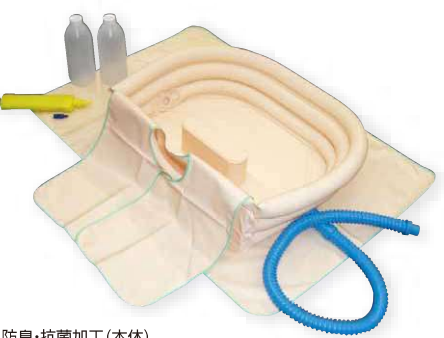

防臭・抗菌加工(本体)

JAN 4547691702975

使用後はコンパクトにたため、持ち運びも簡単。
7 オカモト浴槽 ニュー湯つくん 1508-2900

1111A **64,800円**(税抜)

●止水機能付きで片手で入・切操作が可能。

■サイズ/最大幅72×全長180×全高30cm ■容量/約140ℓ

■重量/2.1kg(本体のみ) ■材質/本体=ポリウレタン、付属品=ポリ塩化ビニル

■使用目安温度/約45℃以下

■セット/浴槽本体、付属品(防水シート・排水ホース1m・ステップポンプ・洗髪ベルト)



介護

JAN 4970520273931

ハンドブローで空気を入れるだけでセッティング。
8 快護おふろセットI 2507-0100

セット価格 **178,000円**(税抜)

●シートを交換する時の要領で浴槽を体の下に敷き込み、もとの姿勢にもどして空気を入れるだけです。

■浴槽サイズ/最大幅102×長さ198×高さ31cm ■浴槽重量/3kg(浴槽のみ) ■満水容量/240ℓ ■耐熱温度/70~80℃

■材質/浴槽=ポリウレタン ■単品価格/浴槽53,000円(税抜)、給湯ポンプ55,000円(税抜)、排湯ポンプ55,000円(税抜)、ハンドブロー15,000円(税抜)



介護

※一人でもその場に入浴することができるユニークなおふろです。

TAIS 00100-000001

弘進ゴム

狭いお風呂に最適。浴槽の高さに応じて、ハイタイプ・ロータイプの2タイプよりお選び下さい。



オレンジ

取付可能浴槽
縁幅:4~10.5cm

TAIS 00131-000044

1 まどか(回転盤付) 6301-2500

ロータイプ(オレンジ・レッド) **37,000円(税抜)**

ハイタイプ(レッド) **37,000円(税抜)**

- 回転盤付の入浴補助台です。
- 浴槽のフチに簡単にセットできます。
- 腰をかけて回転移動するので、足腰に負担をかけません。
- 高さ調節は外パイプが2.5cmピッチ(8段階)、内パイプが1cmピッチ(2段階)ですから、どんな浴槽にもほぼ水平にセットできます。
- 折りたためて収納がラク。

■高さ調節式/ロータイプ=約28.5~51cm、ハイタイプ=約39.5~61cm
■重量/4.1kg ■耐荷重/80kg
■材質/フレーム=ステンレス(SUS304)、シート=発泡ポリエチレン
■折りたたみ式

取付表
※取り付ける浴槽の縁幅により高さが変わります。

取り付け幅	ロータイプ		ハイタイプ	
	最低	最高	最低	最高
4	約28.5	約49	約39.5	約59.5
6	約29	約49.5	約40	約60
8	約30	約50.5	約41	約60.5
10.5	約31.5	約51	約41.5	約61

●ボルトとバネの力で浴槽にしっかりと固定できます。

フォアライフメディカル



まどかに座り、ゆっくり片足から湯船に入れた足が完全に底に着いたら入りやすい方向に体を回転します。

湯船に入れた足が完全に底に着いたら入りやすい方向に体を回転します。

ゆっくり体を回転して湯船に正面になるようにして入ります。

レッド
30.5
厚さ 42
31

取付可能浴槽
縁幅:5~11.5cm

TAIS 00110-000085

2 バスベンリー レギュラーII 1411-1820

BB-009 **48,000円(税抜)**

座ったままで浴槽の中央部まで足が運べます。

取付可能浴槽
内幅:51~65cm

手すりはどちら側にも付け替え可能です。

直径27
70
14.5

取付可能浴槽
縁幅:4.5~12cm

●中央にくぼみがあるので、浴槽が広く使えます。
■サイズ/幅70×奥行30×高さ20cm、回転盤=φ27×高さ2cm
■重量/3.4kg ■耐荷重/85kg ■材質/本体:強化アルミ、回転板:無吸水性ウレタン・アルミ、手すり:ステンレス(芯材)・ウレタン巻

TAIS 01138-000011

3 バスベンリー デラックスII 1411-1810

BB-007 **42,000円(税抜)**

手すりはどちら側にも付け替え可能です。

φ33
17.5
25
直径27
35

取付可能浴槽
縁幅:4.5~12cm

●座面が回転し、座ったままで浴槽まで足を運べます。
■サイズ/幅35×奥行27×高さ36cm、回転盤=φ27×高さ2cm
■重量/4.5kg ■耐荷重/80kg ■材質/ステンレス・無吸水性ウレタン ■付属品/アタッチメント

TAIS 01138-000009

4 ベンチバスター® 4103-0420

103320 **22,000円(税抜)**

入浴ボードに座って、簡単に身体の向きを変えられるので、楽に入浴できます。

直径30
3.6
座面は固定式です。

取付可能浴槽
縁幅:5~11.5cm

●ベンチを取り付けたまま風呂のフタが開められます。
■重量/2.8kg ■耐荷重/80kg
■材質/座面・ハンドル:ポリエチレン、固定板:ステンレス・合成ゴム

TAIS 00110-000085

5 バスブリッジ (浴槽移動シート) 6301-2600

本体 **61,000円(税抜)**

オプション
吸盤/2個 **1,000円(税抜)**

- 浴槽をまたがない方の移動シート。
- 浴槽に橋渡しして固定します。
- すのこ部分は取り外せます。
- 床面の傾斜に合わせて、高さを微調整できます。(+2cmまで)

■重量/6.5kg ■耐荷重/100kg
■材質/フレーム=ステンレス(SUS304) シート=ヒノキ材
※ハイタイプ(高さ43~59cm・吸盤付) 66,000円(税抜)もございます。

取付可能浴槽
内幅:52~65cm

フォアライフメディカル

コーナーにピッタリ寄せてセットできます。

特注サイズ
対応商品



樹脂タイプ
ひのきタイプ

場所をとらない折りたたみ式。

取付可能浴槽
縁幅:5~13cm

フォアライフメディカル

6 NEW入浴台

樹脂タイプ **6301-1920**
ひのきタイプ **6301-1901**

樹脂タイプ **32,000円(税抜)**

ひのきタイプ **32,000円(税抜)**

オプション
吸盤/2個 **1,000円(税抜)**

- 浴槽のフチに固定して使用します。
- 床面の傾斜に合わせて、高さを微調整できます。(±2cmまで)
- 取付け、取り外しはワンタッチ。

■重量/樹脂=3.6kg、ひのき=4kg ■材質/フレーム=ステンレス(SUS304)、シート=ヒノキ材・樹脂材(ポリスチレン)
※ハイタイプ(高さ43~59cm・吸盤付)もございます。37,000円(税抜)です。

取付可能浴槽
縁幅:5~13cm

フォアライフメディカル

アルミフレーム採用で軽くなりました。



32
50
39
63

取付可能浴槽
縁幅:3.5~13.5cm

パナソニック

TAIS 00980-000105

7 移乗台 N-500 6119-3110

VAL13001 **34,000円(税抜)**

- 場所をとらない折りたたみ式。
- 36~60cmまでの浴槽の高さに対応可能で、体重が移動しやすいよう本体に、にぎりやすい部分を設けました。

■浴槽対応高/36~60cm
■重量/3.7kg ■耐荷重/100kg
■材質/シート=ポリプロピレン 脚パイプ=アルミ

●脚を手前に倒すだけで収納できます。

座面をはねあげるにより、入浴動作の負担が軽減されます。

アロン化成

8 バスボード H-S・H-L (はねあげくん) 1114-0910

①H-S 535-102 **39,800円(税抜)**

②H-L 535-105 **39,800円(税抜)**

- 座面のはねあげが可能なので、本体を取り除くことなく浴槽に浸ることができます。
- 立位移乗にも使用可能で、ボードに手を乗せて身体を安定させます。

■サイズ/①=幅76×奥行40cm、②=幅82×奥行40cm ■ボード厚み/3.5cm
■重量/①=5.8kg、②=5.9kg ■材質/表面=ポリプロピレン、補強フレーム=ステンレス

取付可能浴槽
内幅:H-S 56~69cm
浴槽縁幅:3.5cm以上

取付可能浴槽
内幅:H-L 62~75cm
浴槽縁幅:3.5cm以上

介護保険購入対象商品

食事・口腔ケア 自活・自動具 衣類・肌着靴下 歩行補助用品 移動関連 車いす 入浴関連用品 排泄・トイレ おむつ用品 ベッド関連 床ずれ防止関連 生活健康 施設用品 生活健康 コミュニケーション 見守り 防災関連 介護保険制度

浴室では、水や石けんの泡などで転倒したりするおそれがあります。床に滑り止めマットやすのこを敷く等、安全には十分配慮しましょう。

浴槽ボード/すのこ



1 バスボード フレッシュ
3103-1500

幅69 RB1014 **20,000円**(税抜)
幅74 RB1017 **20,000円**(税抜)

- 一方の端が幅広く動きやすい形。
- 手すりは握りやすい楕円形。
- スベリ止めの表面模様付。
- 水きりの排水孔付。

■サイズ/幅69cm=幅69×奥行36×高さ12.3cm、幅74cm=幅74×奥行36×高さ12.3cm ■グリップの太さ=φ30mm
■ボード厚み/3.5cm ■重量/幅69cm=1.95kg、幅74cm=2.0kg ■耐荷重/130kg ■材質/ポリプロピレン ■重量/幅69cm=2.1kg、幅74cm=2.3kg 熱可塑性エラストマー

幅69:取付可能浴槽 幅74:取付可能浴槽
内幅:39~63cm 内幅:44~68cm

TAIS (幅69cm)00174-000008

相模ゴム工業

座面が平らなタイプで、安定性に優れています。



2 バスボードBタイプ (グラブバー付)
3103-1300

幅68 RB1113 **20,000円**(税抜)
幅73 RB1116 **22,000円**(税抜)

- 浴槽に橋渡しして両サイドを固定。
- 入浴の出入りに腰掛けると大変便利。

■サイズ/幅68cm=幅68×奥行30×高さ11.5cm、幅73cm=幅73×奥行30×高さ11.5cm ■グリップの太さ/φ22mm ■ボード厚み/2.8cm ■重量/幅68cm=2.25kg、幅73cm=2.35kg ■耐荷重/130kg ■材質/2本のアルミパイプとポリプロピレンの一体成型 ■重量/幅68cm=1.8kg、幅73cm=2.1kg

幅68:取付可能浴槽 幅73:取付可能浴槽
内幅:41~63cm 内幅:46~68cm

幅68:取付可能浴槽 幅73:取付可能浴槽
内幅:41~63cm 内幅:46~68cm

TAIS (幅68cm)00174-000006

相模ゴム工業



3 バスボードU
1114-0900

S 535-092 **27,000円**(税抜)
L 535-095 **29,500円**(税抜)

- 段差を抑えた薄型タイプ。
- 浴槽への取り付けも簡単です。
- 滑りにくい素材で握りやすいグリップ。

■サイズ/幅68(73)×奥行32×高さ21cm ■手すり高さ/12cm ■グリップの太さ=φ30mm ■ボード厚み/2.5cm
■重量/S=3.4kg、L=3.6kg ■耐荷重/100kg ■材質/本体=ポリプロピレン、芯材=ステンレス

S:取付可能浴槽 内幅:50~63cm
L:取付可能浴槽 内幅:55~68cm

TAIS (U-S)00221-000120

アロン化成



JAN 4968501898006

4 浴槽ボード
7117-2000

YS-3674 **12,000円**(税抜)

- 表面は滑り止め加工を施しているので安心。
- 幅広で安定感バツグン。
- 水切りの為の排水用穴付き。

■サイズ/幅74×奥行36×高さ18cm
■手すりの高さ/8cm
■ボード厚み/4cm
■重量/約2.2kg
■耐荷重/100kg
■材質/本体=ポリプロピレン



MAKETECC

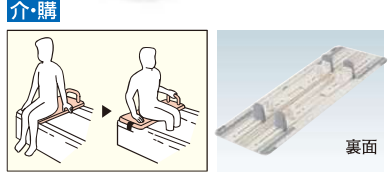

5 バスボード 軽量タイプ
6119-3020

S VAL11001 **22,000円**(税抜)
L VAL11002 **24,000円**(税抜)

- 軽量・薄型で使いやすい。浴槽の縁が曲線でも4箇所での固定式トッパーで固定できます。
- グリップの位置は変更できます。

■サイズ/S=幅73×奥行28×厚さ2cm L=幅82×奥行28×厚さ2cm
■手すりの高さ=6cm(S・L共通)
■重量/S=2.7kg、L=2.9kg
■耐荷重/100kg
■材質/本体=ポリプロピレン 芯材=ステンレス

S:取付可能浴槽 内幅:29~65cm 外幅:71cm以上 浴槽縁幅:4cm以上
L:取付可能浴槽 内幅:38~74cm 外幅:80cm以上 浴槽縁幅:4cm以上

TAIS (Sタイプ)00980-000099 (Lタイプ)00980-000100

パナソニック



TAIS (S型)00980-000057 (L型)00980-000058

6 バスボード
6119-3010

S VALSBDORSOR **22,000円**(税抜)
L VALSBDLOR **24,000円**(税抜)

- 浴槽にしっかり固定できます。
- 握りやすくソフトな手触りのグリップ。
- グリップの位置は変更できます。

■サイズ/S=幅72×奥行32×厚み2.2cm、L=幅82×奥行32×厚み2.2cm
■グリップ太さ=φ30mm
■手すりの高さ/15cm(S・L共通)
■重量/S型=3.5kg、L型=3.9kg
■耐荷重/100kg
■材質/本体=ポリプロピレン 芯材=ステンレス

S:取付可能浴槽 内幅:33~69cm 外幅:64~75cm 浴槽縁幅:3cm以上
L:取付可能浴槽 内幅:43~79cm 外幅:74~85cm 浴槽縁幅:3cm以上

体重が移動しやすく、スムーズに乗り移りができます。 パナソニック



7 スノコ ちょうせい君
4121-0100

高さ6.5~9cm・8.5~13.5cm 各 **24,000円**(税抜)

- 軽くて丈夫。天板にスベリ止め加工済。
- 排水部分も取外し型で製作可能。
- 多少の採寸違いは手のごでカット可能。

■サイズ/間口40×奥行90×高さ6.5~9cm・8.5~13.5cm ※段差により4種類のアジャスターを使用します。 ■重量/4.6kg(規格品) ■材質/天板=ポリスチレン、根太=樹脂、アジャスター=SUS304、補強バー=アルミ ■色/アイボリー・ピンク・ブルー

TAIS 01213-000002

介護保険購入対象商品

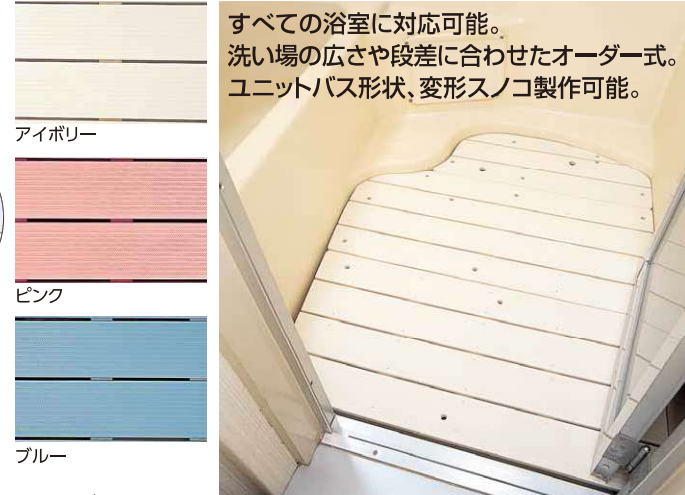

パリアフリータケウチ

すべての浴室に対応可能。
洗い場の広さや段差に合わせたオーダー式。
ユニットバス形状、変形スノコ製作可能。

アイボリー
ピンク
ブルー

1 浴槽内すのこ (高さ調整機能付)

FL-4810 **31,000円** (税抜) **6301-4810**

設置例

ずれ防止ストッパー

介購 **特注サイズ** 対応商品

- 公団、市・県営住宅等にある据置型の深い浴槽に最適。
- 自重で沈み、浴槽の側面にずれ防止ストッパーをつけることができます。
- 丸型設計のため浴槽の形にフィット。座面は肌触りのよいヒノキ材です。

■サイズ/幅55×奥行31×高さ13~17cm(フリー調節式)
■材質/フレーム=ステンレス(SUS304)、シート=ヒノキ材 ■重量/3.8kg

TAIS 00131-000058 フォーライフメディカル

2 浴室用すのこ(ひのき製)

FL-0500 ひのき製すのこ(A・B・C・Dタイプ) **各 34,000円** (税抜) **6301-0500**

高さ微調整機能付き

高さをお選び下さい

Aタイプ:5~6.5cm
Bタイプ:6.5~8cm
Cタイプ:8~9.5cm
Dタイプ:9.5~11cm

介購 **特注サイズ** 対応商品

- 洗い場の広さ、段差の高さに合わせた特注対応ができます。
- 高さは5cmから11cmまで、4タイプの中から選べます。
- すのこ上面に釘頭などの出っ張りがありません。

■サイズ/幅100×奥行50×高さ5~11cm、アジャスター幅=1.5cm ■重量/6kg ■材質/上板=ひのき、棧=アルミ合金、アジャスター=SUS304+エラストマー、止めネジ=SUS304

TAIS 00131-000059 フォーライフメディカル

衛生的な樹脂製すのこです。

高さ

幅

奥行

介購

アジャスター調整
ドライバーで上面から高さの微調整ができます。

現場のアジャスターの調整後、穴に樹脂キャップを挿入して完了。

ブラウン ナチュラル

※色の指定が無い場合はナチュラルとなります。

特注サイズ 対応商品

3 プラスのこ湯快 Dタイプ(受注生産) ※納期約7~10日

3201-1000

価格の目安:サイズ・形状・高さにより価格が変わります ※下記価格はあくまでも目安です

高さ(cm)	奥行(cm)	幅40.1~70cm(税抜)	幅70.1~90cm(税抜)
4.5~15	41.1~52	参考価格 23,800円 ~	参考価格 28,500円 ~
15.1~20	41.1~52	参考価格 26,500円 ~	参考価格 32,000円 ~

- 腐食せず衛生的です。
- 天板表面は滑り止め溝付きです。

■材質/天板・足=ポリスチレン、アジャスター=ステンレス

TAIS 00148-000020 シクロケア

4 ちょうせい君 浴槽内スノコ(オーダー品)

40×54×高さ8.5cm~ **参考価格 32,000円** (税抜) **4121-1700**

- 浴槽の形状に合わせたオーダー製です。
- R形状の製作可能・自重で沈みます。
- 脚部分はゴム使用アジャスターで滑らず安心。浴槽も傷つけません。
- 噴出し口のカットも可能。

■材質/天板=ポリスチレン、根太=樹脂
アジャスター=SUS304
補強バー=アルミ
■色/アイボリー・ピンク
ブルー

特注サイズ 対応商品

浴槽の深さを調整し出入りがラクラクに!

湧き出し部分のカットが出来ます。

2分割使用

介購 **高さ調整機能付き**

アイボリー
ピンク
ブルー

裏面

2段式使用

1体設置した場合

TAIS 01213-000005 バリアフリータケウチ

5 スーパーバイオマット

2113-0400

100×100cm **19,000円** (税抜) 100×200cm **24,000円** (税抜)

- 衝撃を分散してスベリにくくなります。
- ピタリと敷き詰めて使用します。
- カッターナイフで簡単に切れます。
- 水はけがよく水に濡れても滑りません。

■サイズ/100×100(200)×厚み0.7cm ■重量/約3kg/m² ■材質/軟質塩ビ発泡体
■色/ライトブルー・ライトグリーン

クッションの構造
無数のエアクッションが強い力で衝撃を与えると、凹凸のすき間に逃がし衝撃を分散してしまいます。

特注サイズ 対応商品

6 フミンゴ (抗菌お風呂用マット)

4406-0100

12枚セット **17,880円** (税抜)

- 2種類のクッションで衝撃を吸収。
- ジョイント部分で簡単に接続。
- 余分なところはハサミで切れます。

■サイズ/縦30×横30×厚み1.75cm ■重量/約810g(1枚) ■材質/ポリ塩化ビニール ■色/ブルー・オレンジ・グリーン・ベージュ ■12枚セット/1.08m²

通気性、水はけが良いソフトな素材です。

円形クッション 衝撃を吸収
断面図
クロス形クッション

ソフトな材質で形状の違う2種類のクッション部分が2段階で衝撃を吸収し、転倒時のケガを防止します。すべりにくく、通気性・水はけも良い素材です。

テラモト

浴槽手すり

1 入浴グリップ「ユクリア」シリーズ 6119-3007 幅広い浴槽に対応でき、コーナーに寄せて設置できるので横向きのまたぎ動作が可能。

在来工法浴槽専用タイプ				ユニットバス専用タイプ	
浴槽カーブ 3cm対応		浴槽カーブ 5cm対応		浴槽カーブ 3cm対応	
浴槽壁厚み 4.5~13cm対応		浴槽壁厚み 12~20cm対応		浴槽壁厚み 4.5~13cm対応	
コンパクト130 PN-L12211 19,000円(税抜)	130 PN-L12011 25,500円(税抜)	130脚付 PN-L12111 29,500円(税抜)	200 PN-L12012 25,500円(税抜)	200脚付 PN-L12112 29,500円(税抜)	コンパクト130脚付 PN-L12311 30,000円(税抜)

ブルー
重量/2.9kg

モカブラウン
重量/3.2kg

オレンジ
重量/4.0kg

オレンジ
重量/3.3kg

オレンジ
重量/4.2kg

重量/4.5kg

※対応傾斜角度:8°

※浴槽対応高さ:36~60cm

※対応傾斜角度:8°

※浴槽対応高さ:36~60cm

※対応傾斜角度:8°

※浴槽対応高さ:38.5~60cm

※対応傾斜角度:13°

色(A):ブルー、(B):モカブラウン、(C):オレンジ
材質(全種共通)/本体=アルミニウム、本体カバー=ABS樹脂、固定プレート・グリップ=ポリプロピレン
※取付条件はメーカーホームページ・メーカーカタログで確認下さい。
SIAA防カビ加工
TAIS (コンパクト130)00980-000271、(130)000267、(130脚付)000269、(200)000268、(200脚付)000270、(UB専用コンパクト130脚付)000272

ユニットバス取付対応の後付浴室手すりです。

2 浴室用空間手すり コメット 6502-1000

コメット標準 NB-400-10	60,000円(税抜)
コメットロングタイプ NB-300-10	70,000円(税抜)
コメット傾斜アームセット NB-400-30	80,000円(税抜)
コメットフープアームセット NB-400-50	85,000円(税抜)

- 立ち上がりから入浴までラクラク。
- 浴室内での動きを範囲内でフォローします。
- 高い位置を支持できるのど、安定した浴槽またぎ動作を実現しています。

重量/5.6kg
材質/本体=アルミ・ABS樹脂
付属品/滑止シート・スベラー・工具

- 立ち上がりから入浴までラクラク。
 - 浴室内での動きを範囲内でフォローします。
 - 高い位置を支持できるのど、安定した浴槽またぎ動作を実現しています。
- 重量/5.6kg
材質/本体=アルミ・ABS樹脂
付属品/滑止シート・スベラー・工具

取付可能浴室の高さ	185~240cm(ロングタイプは215~270cm)
取付可能浴槽の縁幅	5~15cm

使用例

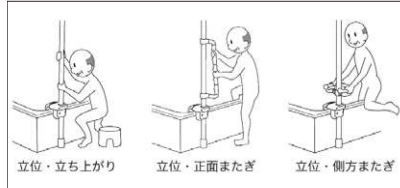

傾斜アーム



フープアーム

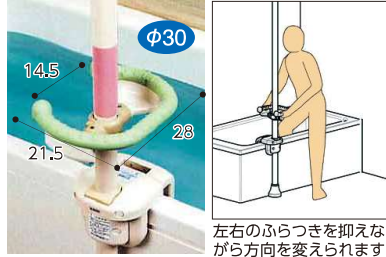

TAIS 00254-000026(コメット標準)
00254-000028(アームセット)
00254-000027(フープアームセット)



手をかける部分がストレートで握りやすい形状の浴そう手すり。

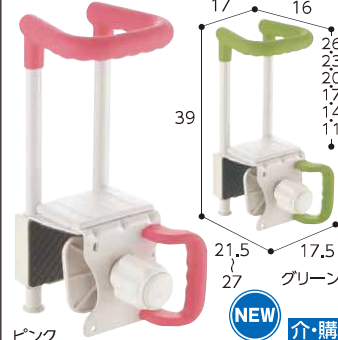

3 浴そう手すりN(防カビプラス) コンパクトハンドル130 9202-1330

23,000円(税抜)

- 浴槽内で圧迫感のないコンパクト手すり。
- 絞め過ぎ、不足を防ぎ適切な取付が可能。

重量/3.4kg 耐荷重/80kg 材質/手すり芯部・フレーム:ステンレス、手すり・グリップ・キャップ:熱可塑性エラストマー、滑り止めゴム:合成ゴム、ハンドル:段差補正板・可動フレームカバー:ポリプロピレン 本体カバー・固定板:ABS樹脂

TAIS 00426-000134

手をかける部分がストレートで握りやすい形状の浴そう手すり。



4 浴そう手すりN(防カビプラス) ワイドハンドル130 9202-1340

24,000円(税抜)

- どの方向からも握ることができるループ形状。
- 絞め過ぎ、不足を防ぎ適切な取付が可能。

重量/3.6kg 耐荷重/80kg 材質/手すり芯部・フレーム:ステンレス、手すり・グリップ・キャップ:熱可塑性エラストマー、滑り止めゴム:合成ゴム、ハンドル:段差補正板・可動フレームカバー:ポリプロピレン 本体カバー・固定板:ABS樹脂

TAIS 00426-000135



5 NEWバスアーム 1201-1900

①レギュラー FAS	13,500円(税抜)
②ワイドタイプ FASW	14,500円(税抜)

- 大型ハンドルで取り付け、取り外しが簡単。
- 取付け部分は浴槽にやさしいゴムマット付。

重量/レギュラー=2.4kg、ワイドタイプ=2.5kg 材質/ステンレス 色/オレンジ

TAIS (レギュラー)00465-000015 イーストアイ



6 ユニットバス対応浴そう手すり UST-130UB 1114-8780

レッド 536-630、ブルー 536-631、グリーン 536-632 **30,000円(税抜)**

- 床面に接した脚が、浴槽への無理な荷重を抑制。
- トルク制御で浴槽を傷つけずしっかりと固定できます。

重量/4.5kg 耐荷重/80kg 材質/本体:アルミニウム、ポリプロピレン、ハンドル、内グリップ、押圧板、スライドカバー、アジャスター固定ナット:ポリプロピレン、エラストマー、脚ゴム:合成ゴム(防カビ加工)パネ、グリップ部、グリップ支柱:ステンレス ※グリップ部はエラストマー被膜(防カビ加工)、可動フレーム、脚パイプ、短管:アルミニウム

TAIS 00221-000546

介護保険購入対象商品

浴槽への出入りと浴槽内での姿勢保持に。



グリーン
レッド

①29~38
②36~43

1 浴槽手すり UST-130N/200N

①UST-130N レッド 536-612 ブルー 613 グリーン 618 **26,500円**(税別)

②UST-200N レッド 536-614 ブルー 615 グリーン 619 **27,500円**(税別)

●安定した動作が行えるグリップ形状。体を支えながら浴槽をまたげます。

■重量/①3.8kg、②4kg ■材質/アルミ・ステンレス・エラストマー・PP

TAIS (①130N)00221-000444 アロン化成

8~16.5cmまでの浴槽縁幅に取り付け可能。



ループ形状グリップ
両手でしっかりと握れます。

①29~38
②36~43

31.5~37.5

付け替えなしでどこからでも握れる内グリップ。

2 浴槽手すり UST-165W

レッド 536-610 ブルー 536-611 **30,000円**(税別)

●幅広の浴槽に対応するタイプで、R形状のコーナーにも取り付け可能。

●グリップは浴槽上縁から11~26cmの範囲で設定できます。

■重量/4.6kg ■材質/ステンレス・エラストマー ■色/レッド・ブルー

TAIS 00221-000335 アロン化成

内グリップは左右どちらでも付け替えて可能。



ブルー
レッド

①29~38
②36~43

27~33

3 浴槽手すり UST-130

レッド 536-600 ブルー 536-601 **18,500円**(税別)

●浴槽内でも安心して体位を維持できる浴槽内グリップ付。

●グリップはループ状で体を支えながら浴槽をまたげます。

■重量/3.9kg ■材質/ステンレス・エラストマー・ポリプロピレン

TAIS 00221-000284 アロン化成

カチッと鳴るまでノブを回せば適正な強さで締め付け可能です。



①29~38
②36~43

11~26
17
30~36

色々な角度で握りやすい形状の内グリップ。

4 浴槽手すり UST-130R

レッド 536-616 ブルー 536-617 グリーン 536-620 **22,500円**(税別)

●浴槽・浴室での姿勢や動作をサポート。

●フレームには軽量のアルミを使用。

■重量/3.5kg ■材質/アルミニウム・エラストマー・ポリプロピレン・ポリエチレン ■色/レッド・ブルー・グリーン

TAIS 00221-000452 アロン化成

特注サイズ対応商品 ※取り付け幅のみ



①ハイタイプ ②ロータイプ

5 湯〜グリップ(お風呂用手すり)

①ハイタイプ **25,000円**(税別)

②ロータイプ **24,000円**(税別)

●浴槽のカーブ(曲線)部分にも取り付けられるように設計。締付け金具などはコンパクトにまとめていますので邪魔になりません。

■重量/①=1.98kg、②=1.79kg ■材質/ステンレス(SUS304)粉体塗装仕上 ■手すり/単泡EPDMソフトスポンジ

TAIS (ロータイプ)00131-000040 フォーライフメディカル

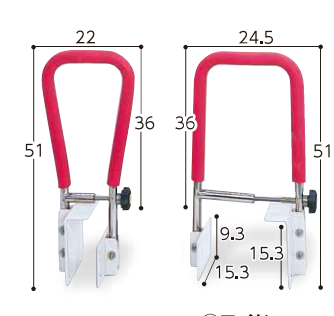

①レギュラー ②ワイド

6 お風呂用手すり

①レギュラー **32,500円**(税別)

②ワイド **35,000円**(税別)

●取付けネジが外にはみ出しません。

●手触りのよいソフトウレタン巻きます。

■重量/①=2kg、②=2.1kg ■材質/ステンレス・単泡EPDMソフトスポンジ

TAIS 00131-000015 フォーライフメディカル

最大23cmの縁幅まで取付可能。

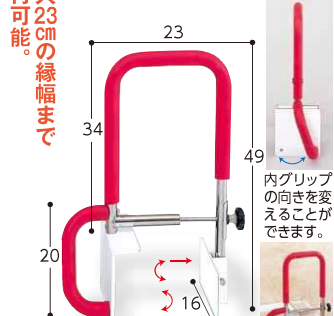

内グリップの向きを変えることができます。

前後左右に可動します。

7 湯〜グリップ(ワイド)

34,000円(税別)

●最大23cmまでの浴槽の縁幅に対応。

●浴槽内での身体を安定させる内グリップ付き。

■材質/ステンレス(SUS304)粉体塗装仕上 ■手すり/単泡EPDMソフトスポンジ ■重量/3kg

TAIS 00131-000052 フォーライフメディカル

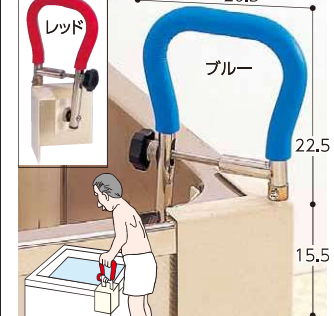

①レギュラー ②ワイド

8 エルグリップ

SB-0300 (ブルー・レッド) **33,000円**(税別)

●据え置き型の狭い浴槽(内釜式)専用手すりです。風呂のコーナーに固定でき出入る面を広く使用できます。立ち上がり補助バーとしても便利。

■重量/2kg ■材質/本体=ステンレス、手すり=単泡EPDMソフトスポンジ

TAIS 00131-000014 フォーライフメディカル

ヘアブラシ

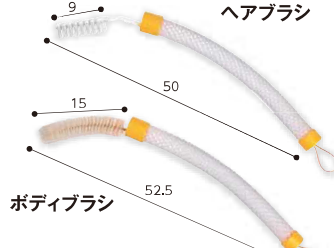

ボディブラシ

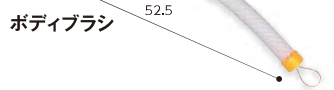

9 パナナカーブシリーズ

ヘアブラシ **3,200円**(税別)

ボディブラシ **4,500円**(税別)

●軽量で関節の負担を少なくして、ご本人の活動性を活かすことができる自助具。

■材質/ポリプロピレン・豚毛 ■握り手太さ/φ35mm ■重量/ヘアブラシ=100g、ボディブラシ=118g

パシフィックサブライ

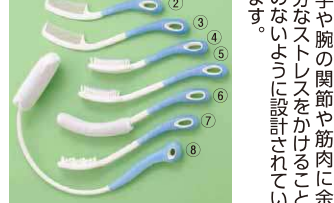

●手や腕の関節や筋肉に余分なストレスをかけることのないように設計されています。

10 ビューティー

①爪磨き **1,800円**(税別)

②くし(短) **3,200円**(税別)

③くし(長) **3,400円**(税別)

④ヘアブラシ(短) **3,400円**(税別)

⑤ヘアブラシ(長) **3,800円**(税別)

⑥ウォッシュクロス(身体洗用) **3,800円**(税別)

⑦ヘアウォッシュャー **3,800円**(税別)

⑧ウォッシュクロス(背中洗用) **4,800円**(税別)

■サイズ/①11cm ②30cm ③37cm ④29cm ⑤37cm ⑥38cm ⑦36cm ⑧29x40,5cm 相模ゴム工業



●お湯に浮かべて湯温を管理。

11 湯温計

5416 **980円**(税別)

●壁にも掛けられるデザイン。

■サイズ/2.5x7.4x18cm ■材質/AS/ABS樹脂 ■耐熱温度/10~50℃

タニタ

お風呂の天井に貼るだけで、カビや悪臭を抑制します。



12 バイोकン お風呂用

880円(税別)

●バイオの力でカビの栄養源を早く分解。

■サイズ/幅10.5x奥行10.5x高さ1.3cm ■重量/約32g ■材質/ポリエチレンテレフレート・カーボンブラック・特殊活性酵素

TAIS 00131-000014 フォーライフメディカル

食事・口腔ケア 自活・自助具 衣類・肌着 靴下 歩行補助用品 移動関連 車いす 入浴関連用品 排泄・トイレ 入浴関連用品 おむつ用品 入浴関連用品 ベッド関連 床ずれ防止関連 スロープ・リフト レクリエーション 介護予防、レクリエーション 生活健康 施設用品 コミュニケーション 防災関連 介護保険制度

入浴介助エプロン/バスマット/エプロン



1 入浴介助エプロン (ひもタイプ) 1503-2134

M	5,700円(税抜)	■総丈サイズ/ M:120cm
L	6,200円(税抜)	L:140cm
LL	6,800円(税抜)	LL:153cm

●軽さと動きやすさを重視。まわりつきにくいエプロンです。

エンゼール

2 入浴介助エプロン (マジックタイプ) 1503-2031

M	5,500円(税抜)	■総丈サイズ/ M:110cm
L	6,000円(税抜)	L:130cm
LL	6,600円(税抜)	LL:143cm

●裏がニット素材の為、足にまわりつきにくく、からだの動きを妨げません。

エンゼール

※1・2共通 ■色/ホワイト・ピンク・サックス・クリーム



衛生的です。防カビ加工済みなので衛生的です。
※背中ゴムの伸縮で着脱が楽にできます。



3 入浴ケアか~るいエプロンII 1503-7500

6018 M	4,100円(税抜)
6018 L	4,500円(税抜)
6018 LL	4,900円(税抜)

●軽くてかさばりません。
●二重巻きできる長いひもでしっかりと装着できます。

■材質/耐熱ポリウレタンフィルム(基布:ポリエステル100%タフタ)
■洗濯○、脱水○、乾燥機○(130℃以下)



バックスタイル

サイズ(cm)	身長	総丈	胴周り
M	(156~166)	120	107
L	(164~174)	135	115
LL	(172~182)	148	123

エンゼール



4 入浴介護エプロン 6311-0330

403306 M	5,300円(税抜)
403306 L	5,400円(税抜)
403306 LL	6,800円(税抜)

●耐久性、防水性にすぐれた素材です。抗菌・防臭加工で衛生的。肩部分のカッティングが広く負荷を分散します。

■材質/表地=ポリウレタン100%、裏地=ポリエステル100% ■洗濯機○、脱水機○、乾燥機○(130℃以下)

サイズ表(単位:cm)

サイズ	文	幅	対応身長
M	125	108	150
L	135	108	160
LL	150	108	170



フットマーク



使いたいときにパットと頭から被ることができる着脱が簡単な入浴介護エプロン。

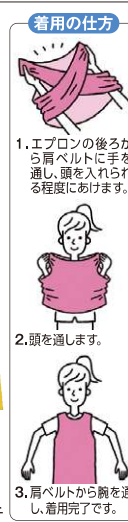

5 パットつけられる入浴介護エプロン 6311-0300

403310 M~L~LL 各 3,900円(税抜)

●表側がはっ水で水をはじき、裏側は防水加工。軽量でやわらかな素材です。

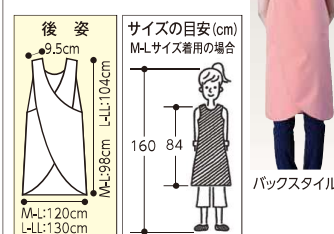

バックスタイル

■サイズ/M~L~LL ■材質/表地=ポリエステル(はっ水)、裏地=ポリウレタン ■色/バナナ・ピーチ ■洗濯機○、脱水機○、乾燥機○(80℃以下)

フットマーク



ピーチ

バナナ



ワンタッチで簡単に着脱できる汚れ防止エプロン。

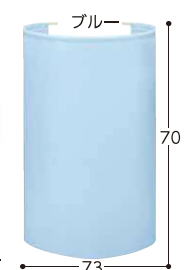

ブルー
アイボリー
73
70



8 お風呂洗い場マット(ロング) 8120-1550

AF-45(グリーン) 6,800円(税抜)

●厚み3mmの薄くてずれにくく、滑りにくい洗い場用マットです。

■サイズ/60×120cm ■材質/表面:SBR、芯材:ポリエステル、綿、レーヨン ■耐熱温度:60℃

サンコー

6 入浴介護エプロン ハーフ 6311-0380

403311 バナナ・ピーチ 各 3,200円(税抜)

●入浴介護、厨房などの水まわりでの水はね防止エプロン。
●防菌・防臭・防カビ素材なので水回りでも清潔。

■サイズ/幅90×丈84cm ■重量/約127g ■材質/表側=ポリエステル100%、裏側=ポリウレタン100% ■洗濯機○、脱水機○、乾燥機○(80℃以下)

フットマーク

7 汚れ防止エプロン 8120-2450

AF-19(ブルー)/AF-20(アイボリー) 各 1,980円(税抜)

●表面には撥水加工を、裏面にはアクリルコーティングを施しており、汚れが付きにくく、水を通しにくい。

■材質/生地=ナイロン100%、リング=ABS樹脂 ■ウエストサイズ/最大110cmまで ■完全防水ではありません。

サンコー

9 レディス 撥水ノースリーブエプロン 4104-0100

3,000円(税抜)



ブルー

撥水加工

ピンク



■材質/ナイロン100%タフタ・ポリウレタンコーティング

10 レディス 撥水長袖エプロン 4104-0200

3,500円(税抜)



ブルー

撥水加工

ブルー

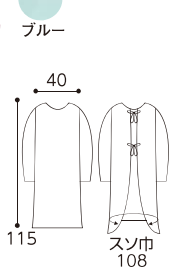

■材質/ナイロン100%タフタ・ポリウレタンコーティング

11 レディス ケアエプロン 4104-0400

2,700円(税抜)



シェルピンク

SEK

帯電防止

透け防止

防汚加工

ピンク

ミント

サックス

40

80

50

スソ巾 54

※ループホルダー付(右脇ポケット内)

■材質/ポリエステル85%・綿15%・制電交織タッサー

ポケットのついたショートエプロン。

浴室の温度を快適に。冬は事前にシャワーであたため、夏はのぼせないように換気に注意しましょう。

食事口ケア

自活自動具

衣類肌着靴下

歩行補助用品

車いす

移動関連

入浴関連用品

排泄トイレ

ベッド関連

床ずれ防止関連

住居関連手すり

スクリーン

介護予防

レクリエーション

生活健康

見守り

防災関連

介護保険制度



1 スーパー浴室シート (2枚入り) 7114-0100
 W-241 **1,600円(税抜)**
 ●浴槽内や床、手すりに貼って使えます。
 ●水中でも変わらないすべり止め効果。
 ●段差がつかない薄い粘着タイプ。
 ●場所に合わせて自由にカット。
 ■サイズ/16×31.6cm
 ■材質/改質アクリル系弾性樹脂
 ■耐熱温度/70℃



浴槽内、手すり、浴槽の床に簡単に貼れて、はがした後も残りません。



浴室での転倒事故防止に!



2 お風呂ピタットシート 2403-0600
 1号(12枚入) **2,800円(税抜)**
 2号(4枚入) **3,500円(税抜)**
 ●表面の特殊すべり止め加工により、水に濡れても安全にご利用できます。
 ●浴槽や洗い場に直接粘着固定できます。
 ■サイズ/1号=幅5×長さ20×厚み0.2cm、2号=幅15×長さ30×厚み0.2cm ■材質/シート部=エチレンビニルアセテート(EVA)発泡体、粘着部=アクリル系粘着剤 ■耐熱温度/55℃
 ■色/ブルー・ピンク・オレンジ・グリーン



浴室での転倒事故防止に!



ハサミで自由にカットできます。



目に見えない無数の凹凸が滑りを防止します。

3 ステابلシート 1302-1910
 2枚組 **2,800円(税抜)**
 ●浴槽内や浴槽縁に貼り、滑りを防止します。
 ●ハサミで自由にカットできます。
 ■サイズ/幅24×長さ32cm、厚み0.8mm(1枚のサイズ)
 ■材質/合成ゴム(NBR)・綿・ポリエステル・ポリオレフィン
 ■色/オレンジ・レッド



水に洗って滑らない。リバーシブルで使えます。

4 ウォーターシート 1129-0100
 S(30.5×41.5cm) **4,200円(税抜)**
 L(40×55cm) **8,800円(税抜)**
 ●お風呂の底に敷くことで転倒防止になります。吸盤などでくっつける手間がいりません。
 ■サイズ/S=30.5×41.5cm、L=40×55cm厚み=2.7mm
 ■重量/S=410g、L=820g ■材質/改質ABS系弾性樹脂(防カビ・抗菌加工)

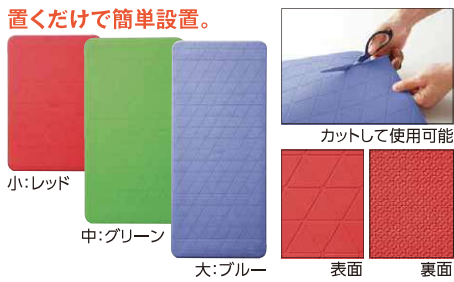

置くだけで簡単設置。

5 おく楽すべり止めマット 1114-1900
 小(レッド・ブルー・グリーン) 各 **5,000円(税抜)**
 中(レッド・ブルー・グリーン) 各 **5,200円(税抜)**
 大(レッド・ブルー・グリーン) 各 **6,000円(税抜)**
 ●マットの縁は段差を少なくするため傾斜をつけています。
 ●表面は肌触りが良く、裏面は抜群のすべり止め効果を発揮。
 ■サイズ/38×(小)55・(中)70・(大)87cm ■厚み/0.3cm
 ■材質/合成ゴム



洗い場用の、薄く滑りやすい。

6 お風呂洗い場マット 3120-1595
 AF-09 ピンク・AF-10 グリーン **4,800円(税抜)**
 ●浴室に敷くだけです。厚み3mmで薄くてつまづきにくく、すべりにくいマットです。
 ■サイズ/60×90cm ■重量/340g
 ■材質/表面=SBR、芯材=ポリエステル・綿・レーヨン
 ■耐熱温度/60℃



すべりやすい洗い場や浴槽の底面に、吸盤が付いて固定できます。すべりを防止するマットです。マクラはバスタブの縁に吸盤で固定します。

7 お風呂マット 3207-0101
 ●洗い場や浴槽の底に敷いてお使い下さい。
 ●吸盤でしっかりと固定できます。
 ●洗濯機で簡単に洗えるので清潔です。(ネット使用)
 ■材質/ポリ塩化ビニル製
 ■色/ピンク・ブルー・ホワイト ■耐熱温度/73℃

規格	サイズ	価格
Sサイズ	35×55cm	2,700円(税抜)
Mサイズ	35×70cm	3,600円(税抜)
Lサイズ	35×90cm	4,400円(税抜)
LLサイズ	55×80cm	4,900円(税抜)
マクラ	21×30cm	2,200円(税抜)



8 さわやかマット (入浴防水マット) 1304-2000
 レギュラー7035 **8,000円(税抜)**
 ●マイクロファイバーが水を素早く吸収。
 ●滑り止めゴム付きで安心。ポータブルトイレ用としても使用できます。
 ■サイズ/65×90×厚さ0.7cm ■重量/1.5kg
 ■材質/ポリエステル・ナイロン・天然ゴム ウチエ

無数の楕円形連続結合匠で驚異的な滑り防止効果を発揮します。

オーバルリンク拡大図
 特許出願中・商標登録済

お湯の中に簡単に沈みますので、浴槽内でも使用できます。

※写真はライトグリーン

カラーは全5色から
 グリーン ブルー レッド ピンク ライトグリーン

●施設の浴室使用例

9 浴室用マット オーバルリンク 2507-0300

M(38×55cm)	5色	各 5,500円(税抜)
L(38×70cm)	5色	各 5,800円(税抜)
L1(100×100cm)	ライトグリーン グリーン	22,000円(税抜)
L2(100×200cm)	ライトグリーン グリーン	42,000円(税抜)
L3(100×300cm)	ライトグリーン グリーン	60,000円(税抜)

●楕円形凹凸が水中でのすべりを防止。
 ●置くだけで簡単に着脱できます。
 ●抗菌・防カビ加工。天然ヒバ油配合。
 ●ハサミやカッターで自由にカットできます。
 ■厚さ/M・L=0.2cm、L1・L2・L3=0.25cm
 ■重量(約)/M=0.8kg、L=1.3kg、L1=5kg、L2=10kg、L3=15kg
 ■材質/天然ゴム・SBR(防カビ加工) ■耐熱温度/70℃
 ■色/M・L=グリーン・ブルー・レッド・ピンク・ライトグリーン
 L1・L2・L3=ライトグリーン・グリーン
 ※特注品:3m以上の長さもご用意できます。(但し、1m単位となります)

食事・口腔ケア 衣類肌着靴下 歩行補助用品 移動関連 車いす 入浴関連用品 排泄トイレ おむつ用品 ベッド関連 床ずれ防止関連 スロープリフト レクリエーション 介護予防 生活健康 施設用品 コミュニケーション 防災関連 介護保険制度

入浴用小物/シャンプーハット/浴用タオル/足浴器/バスマット

天然畳と見違えるほど。柔らかみとザラリ感が良く、1年を通して使えます。

水をはじきます
80×60×厚み2cm

1 お風呂場の畳(浴座)
1118-1790
7,200円(税抜)

●畳表は「すべりを防止する為の天然樹脂」と「べたつき感を取り除く為のカルシウム」を練りこんだ人工のい草を使用。
■重量/1.75kg ■材質/表面=ポリプロピレン、畳縁=ポリプロピレン+ポリエステル、ポリエチレン ■耐熱温度/70℃
燦心草

独自の溝構造で高いすべり止め効果を発揮します。

ブラウン ブルー オレンジ

SIAA
防カビ加工

2 すべり止めマット「ユクリア」
6119-3512
5,700円(税抜)

M(55×38cm) 5,700円(税抜)
L(70×38cm) 6,000円(税抜)
●高いグリップ力で、ステンレス浴槽でも使用できます。
■マットの厚み/0.25cm ■重量/M=0.8kg, L=1kg ■材質/合成ゴム
パナソニック

浴槽内外で使えます。

ライトグリーン
ブルー レッド

3 すべり止めマットV
2403-0660
各5,900円(税抜)

レッド・ブルー・ライトグリーン
●厨房シューズに使用する防滑ゴムシートを使用。自重で浴槽底面に沈み込みます。
■サイズ/幅36×奥行60×厚み0.3cm ■重量/約900g ■耐熱温度/80℃ ■材質/EPDM
ケアメディックス

裏面吸盤 グリーン ブルー
レッド

表面はすべりにくいシボ加工と汚れを落としやすい斜め模様です。

4 吸着すべり止めマット
1114-1701
4,000円(税抜)

C(36×28cm)2枚入 4,000円(税抜)
S(36×55cm)1枚入 4,500円(税抜)
M(36×70cm)1枚入 5,500円(税抜)
■マットの厚み/0.8cm
■材質/エラストマー
アロン化成

グリーン
ピンク

5 シャンプーハット
1503-5510
900円(税抜)

6048
●シャンプーの泡が目や耳に入り込んだり、すぎ湯で息が詰まったりするのを防ぎます。
■サイズ/上下31×左右29cm、頭囲:54~60cm ■材質/EVA樹脂

おくだけ吸着

グリーン イエロー
裏面の吸着加工でズレないソフトピンク

6 吸水一番バスマット
3120-1520
各3,222円(税抜)

YO-27(ソフトピンク)/YO-28(グリーン)
YO-29(イエロー)
●「水を吸収、拡散し素早く乾く」を繰り返す特殊繊維を使用。次の人も足元が不快になりません。
●おくだけでズレないので安心。
■サイズ/70×50cm ■重量/250g ■材質/表面=ポリエステル100%、芯=ウレタンフォーム、裏面=ポリエステル100%、吸着=アクリル樹脂(カテキン入り)
サンコー

おくだけ吸着

ダークグリーン
ダークレッド
グリーン
イエロー
ソフトピンク

7 吸水一番バスマット(ワイド)
3120-1530
各4,800円(税抜)

YO-32(ダークグリーン)
YO-33(ダークレッド)
YO-34(ソフトピンク)
YO-35(グリーン)
YO-36(イエロー)
■サイズ/70×70cm ■材質/表面:ポリエステル100%、裏面:ポリエステル100%、アクリル樹脂(カテキン入り) ■洗濯機OK
サンコー

ピンク
グリーン

特殊繊維で汚れをかき出します
フック付なので風呂場で乾燥

8 びっくり足裏つるつる
3120-1540
各1,980円(税抜)

BH-35(ピンク)
BH-45(グリーン)
●風呂椅子に座ったまま、楽な姿勢で足裏を洗えます。
■サイズ/30×30cm ■材質/表面:ポリエステル、裏面:ポリエステル100%、すべり止め:アクリル樹脂 ■耐熱温度:80℃
サンコー

抗菌・防臭加工

ブルー
ピンク

9 浴用手袋 やさしい手
1508-1104
630円(税抜)

1160A 1双入
●5本指タイプですみずみで洗えます。
●便利なループ付です。
■サイズ/フリー(19×12cm)
■素材/ポリプロピレン95%・ポリウレタン5%、ひも部分:アクリル100%
オカモト

ひじ・ひざ・かかとが洗いやすいミトンタイプです。

ブルー
ピンク

10 エポクリン健康タオル ミトンタイプ
7107-0204
1,000円(税抜)

1ヶ
●ゴムの持つ摩擦力和吸油性で汚れを落とす石けん不要の健康タオル。
■サイズ/10×23cm ■重量/24g
■材質/綿100%(表面処理:合成ゴムラテックス)
ナチハマ

かさついた肌もツルツルになります。

イエロー
ブルー
ピンク

11 エポクリン健康タオル ロングタイプ
7107-0104
1,200円(税抜)

●ゴムの持つ摩擦力和吸油性で古い角質や垢を落とします。
●石けん不要ですすぐ手間いらず。
■サイズ/28×90cm ■重量/70g ■材質/綿100%(表面処理:合成ゴムラテックス)
ナチハマ

ピンク
ホワイト
グリーン

水位目安、タオル掛け、手にフィットするハンドルなど便利な機能が満載。湯が捨てやすく、壁面に立て掛けられる構造。

12 リラックス足湯
2119-0100
1,300円(税抜)

2503
●お部屋で手軽に足湯が楽しめます。かかと側が傾斜していますので、足元がゆったりくつろげます。
■サイズ/幅38.7×奥行42.8×高さ20.3cm
■重量/約618g ■最大容量/約13ℓ
■材質/本体=ポリプロピレン
■色/ピンク・ホワイト・グリーン
イノマタ化学

選べる3つのモードで足をリラックス。
お湯を入れて、最適な温度(38~42℃)に保ちます。

浴槽中央の足ソローラーが、ほどよい刺激でケアします。

13 フットバス(Pied de SPA)
4521-0100
12,600円(税抜)

●足の状態によって「パバル」・「ヒーター」・「ヒーター+パバル」の3つのモードから、お選びいただけます。
■サイズ/幅38×奥行45.5×高さ23cm ■重量/約2.4kg ■温度/38℃~42℃(環境により異なります) ■電源/AC100V ■コード長さ/約1.6m ■最大容量/約5.5ℓ
トリコ インダストリーズ

マッサージジローラー&回転アタッチメント

振動マッサージ ジェット噴流 気泡穴

14 フットリラ モカ
1140-3210
9,800円(税抜)

MCR7914
●パワフルなジェット噴流と回転アタッチメントが疲れた足を癒します。
■サイズ/37.5×44×20.5cm ■材質/本体・カバー=PP、ローラー=ABS ■重量/3.5kg ■電源/AC100V(50-60Hz)
医療機器認証番号 222AKBZX00109A01
アルインコ

気泡+保温アシスト+振動マッサージ

足裏アタッチメントで快適フットケア

15 フットリラ ライム
1140-3200
4,980円(税抜)

MCR7814
●心地よい足湯&マッサージで癒します。
■サイズ/34.8×40.9×18.5cm ■材質/本体・カバー=PP、ローラー=ABS ■定格電圧/AC100V(50-60Hz) ■定格時間/20分
医療機器認証番号 222AKBZX00095A02
アルインコ

浴室や脱衣室は玄関から直接冷たい空気が入ってこないような離れた場所に造り、急激な温度変化がおきかないよう暖めておくことと良いでしょう。

食事前・口腔ケア 自活・自動具 衣類肌着靴下 歩行補助用品 移動関連

入浴関連用品

排泄トイレ ベッド関連 床ずれ防止関連

生活関連用品

介護予防

見守り

防災関連

介護保険制度

500ml **NEW**



お肌の汚れを泡でしっかりとさっぱり落とします。

1 泡でさっぱりからだふき500ml
6203-3303

669200I **1,200円**(税抜)

- 入浴できない時など、蒸しタオルに泡をのせて拭くだけでお肌の汚れを落とします。

ピジョン

400ml **NEW**



看護用 清潔ケア からだふき

2 さっぱりからだふき液体タイプ400ml
6203-3304

669200II **1,000円**(税抜)

- 手間がらず簡単、拭くだけでお肌の汚れをきれいに落とします。
- 容量/400ml(約80回分) 1L(約200回分)

ピジョン

200ml **NEW**



看護用 清潔ケア お湯のいらない泡シャンプー

3 お湯のいらない泡シャンプー200ml
6203-3511

669200GE **1,000円**(税抜)

- 水なしで髪と頭皮の汚れが落とせる、泡タイプのドライシャンプー。
- 容量/200ml

ピジョン

400ml **NEW**



看護用 清潔ケア うるおうからだふき

4 うるおうからだふき液体タイプ400ml
6203-3402

669200IH **1,000円**(税抜)

- 日本製 ■容量/①400ml(約80回分)、1L(約200回分) ■品質/水、トリ(カプリル酸/カプリン酸)グリセリル、エチルヘキサン酸セチル、BG、オレイン酸グリセリル他

ピジョン

100g



無添加ワセリン

5 無添加ワセリン
6203-3550

10760(100g) **1,000円**(税抜)

- 水分が蒸発しないように油分で膜をはるケアを好む方へ。特に乾燥がひどい方へ。
- サイズ/6×4×16.9cm
- 日本製
- 成分/ワセリン

ピジョン

入浴できない時やおむつ替え時などに。ラベンダーのさわやかな香り。



60枚入

6 さっとさわやかからだふき
6203-3200

11115 **480円**(税抜)

- 天然保湿成分でお肌さわやか、厚手の大判サイズ、ノンアルコール。
- 1枚のサイズ/23×20cm
- 材質/不織布

ピジョン

1枚で全身を拭き取れるウェットタオル。



30枚入

7 からださわやか清拭タオル
6203-3201

11114 **480円**(税抜)

- 1枚で全身の汚れを落とし、保湿成分でお肌もすべすべに。
- 1枚のサイズ/40×30cm
- 材質/不織布

ピジョン

300ml



うるおいの木 全身ローション

8 うるおいの木全身ローション
6203-3520

11914 **980円**(税抜)

- べたつかずさらとした乳液タイプ。
- お肌にやさしい弱酸性、しっかりとやさしく潤いを保ちます。
- 容量/300ml

ピジョン

4L



ボディソープ

9 ボディソープ 4L
6203-3600

11904 **4,500円**(税抜)

- 皮脂を取り過ぎないおだやかな洗浄力。
- アワ立ちがよく、洗い流しも簡単。
- ヨモギエキス(保湿成分)配合。
- 容量/4L ■重量/5kg

ピジョン

200ml



薬用ローション(アロエ)

10 薬用ローション(アロエ)
6203-3560

10789(200ml) **760円**(税抜)

- 肌あれ、あせも対策(弱酸性・低刺激・皮ふ科医による皮ふ刺激性テスト済み)。
- サイズ/5.2×5.2×14.7cm
- 成分/アロエエキス、桃葉エキス、グリセリン、エチルヘキシルエーテル他

ピジョン

ドイツの松エキスを配合した入浴剤ノピン。



11 ノピン 薬用入浴剤 松の精
2516-5050

N-0027/500g **1,800円**(税抜)

- からだの芯から温まり疲労回復・肩こり・腰痛・冷え性を改善します。
- 材質/炭酸水素Na・乾燥硫酸Na・塩化Na・銅クロロフィリンNa・フルオロセインNa・香料・ラベンダー油・オレンジ油・テレピン油・無水ケイ酸

紀陽除虫菊

お湯がまるやかに、からだの芯からポカポカに温まります。



12 きよなが 湯の素
1105-0100

33g×10包 ☆ **1,800円**(税抜)

- 添加物を含まず7種類の生薬だけを使用した薬草浴用湯。
- 成分・分量(1回分中)/日局トウキ 4g、日局センキュウ 8g、日局チンピ 13g、日局ハッカ 2g、日局コウボク 2g、局外ガイヨウ 2g、カミツレ 2g ※家庭用浴槽(180~200リットル)に1包(33g)を使用します。 堀江生薬

お肌にやさしい弱酸性。清潔な洗いがり。



13 アルチャーム ボディソープ
2514-8430

①4kg **3,500円**(税抜)
②詰替え容器 800ml **800円**(税抜)

- アロエエキス配合。
- 容量/①=4kg、②=800ml
- 重量/①=4.2kg、②=94g

アルボース

頭皮や髪にやさしい弱酸性。清潔な洗いがり。



14 アルチャーム リンスインシャンプー
2514-8450

①4kg **3,500円**(税抜)
②詰替え容器 800ml **800円**(税抜)

- アロエエキス配合。
- 容量/①=4kg、②=800ml
- 重量/①=4.2kg、②=94g

アルボース

お肌に優しい弱酸性。ラベンダーの香り。



15 ケアハートウルオーニ 保湿ローション
4124-1100

300ml **1,200円**(税抜)
250ml(詰め替え用) **900円**(税抜)

- 「たまねぎ根エキス」をはじめとする成分が潤いを与え、肌あれを防ぎます。
- 成分/タマネギ根エキス(ケルセチン)

玉川衛材

ケアする人、される人双方をケアする保湿ローション。



16 ソンバーユ
3406-0100

75ml **2,000円**(税抜)

- 油臭を除去した元祖「馬油」。肌にすばやく浸透し、べたつかず乾燥によるかゆみやかさつきから肌を保護します。無添加・無香料。
- 容量/75ml
- 成分/馬油100%無香料

薬師堂

お肌にやさしい弱酸性。清潔な洗いがり。



17 Baden Tab 足湯用
2516-5060

BT-8440/14錠入 **1,200円**(税抜)

- 無香料・無着色、足湯で体の芯から温める重炭酸湯。
- 材質/炭酸水素Na・炭酸Na、クエン酸 他

紀陽除虫菊

お肌にやさしい弱酸性。清潔な洗いがり。



18 Baden Tab 入浴用
2516-5070

BT-8757/5錠×14パック **5,000円**(税抜)

- 無香料・無着色、炭酸イオンと重炭酸イオンで体の芯までしっかりと温めます。
- 重炭酸イオン濃度は24時間変わらない。
- 材質/炭酸水素Na・炭酸Na、クエン酸 他

紀陽除虫菊

食事・口腔ケア 自活・自働具 衣類・肌着・靴下 歩行補助用品 移動関連 車いす 入浴関連用品 排泄・トイレ おむつ用品 ベッド関連 床ずれ防止関連 住居関連(手すり、スロープ、リフト、レクリエーション) 介護予防、生活健康 施設用品 コミュニケーション 防災関連 介護保険制度

☆このマークの付いた商品は2019年4月より価格改定されました。

入浴用介助ベルト/入浴用プロテクター/介護タオル



ズレ上がり防止の太ももベルトで持ち上げた時もズレにくい構造。座った状態からでも装着できます。

介購

1 新・入浴用キャリアベルトDX 4116-0140

S・M 各14,000円(税抜)
L 16,000円(税抜)
材質/ポリウレタン・ナイロン・ポリプロピレン・ポリアセタール
サイズ/3のサイズ表参照
大腿周囲=S:38~50cm, M:45~58cm, L:53~67cm
TAIS (M) 01109-000003 (S) 4 (L) 2
ダイヤ工業



2 入浴用もてるんです 4116-0320

ショート 2,500円(税抜)
ロング 3,000円(税抜)
●入浴時に持ち手が作れて体に衣服を掴まない介助が行えます。
●ショート・ロングの併用で二人で介助ができます。
●商品のサイズ/ショート=24×11cm, ロング=78×11cm
●サイズ/フリー
●材質/本体=ポリエチレン
ベルト=ポリプロピレン
ダイヤ工業



3 入浴用キャリアベルト 4116-0110

サイズ	適用ウエスト周囲	全長×幅・取っ手	価格(税抜)
S	50~70cm	85×11cm・4つ	7,000円
M	60~100cm	110×11cm・5つ	7,000円
L	80~120cm	135×11cm・7つ	9,000円

●取っ手により支え易い位置からの介護ができます。
●ウレタンパッドの凹凸が体を優しくサポート。
●材質/ポリウレタン・ナイロン・ポリプロピレン・ポリエチレン
TAIS 01109-000001
ダイヤ工業



4 入浴用介助ベルト たすけ帯 P型 4505-1010

no.0972 M・L 各11,000円(税抜)
●お尻を包み込んで太ももにベルトを巻き付けるため体重が分散し、持ち上げる動作でもベルトがずれにくいタイプです。
●サイズ/腰周り=M:70~85cm, L:85~100cm
●材質/表地=ポリエステル75%・ナイロン25%、裏地=綿100%
●色/本体=イエロー、取っ手=レッド
TAIS (M) 01365-000003 (L) 4
特殊衣料



5 入浴用介助ベルト たすけ帯 O型 4505-1030

no.0973 M・L 各7,000円(税抜)
●ふらつきの防止や姿勢保持のための介助ベルトです。とっさに握りやすいようにゆとりのある取っ手がついています。
●サイズ/ウエスト=M:60~85cm, L:85~110cm
●材質/表地=ポリエステル75%・ナイロン25%、裏地=ポリエステル100%
●色/本体=イエロー、取っ手=レッド
TAIS (M) 01365-000005 (L) 6
特殊衣料



6 入浴用介助ベルト たすけ帯 V型 4505-1020

no.0970 M~L 5,000円(税抜)
●腰部と両肢にV字型にベルトを通すため体重が分散し、持ち上げる動作でもベルトがずれにくいタイプです。
●サイズ/腰周り=M~L:70~105cm
●材質/綿100%・晒
●色/本体=ホワイト、取っ手=レッド
TAIS 01365-000001
特殊衣料



7 テイコブ 入浴用介助ベルト 2505-2001

●滑りにくいパッド表面+体に食い込みにくい波型形状。
適用胸囲 M 80~100cm 9,500円(税抜)
L 90~130cm 11,500円(税抜)
TAIS (M) 00030-000076 (L) 95
幸和製作所



8 楽々入浴用介助ベルト(介助者用) 2505-2005

フリーサイズ(適用胸囲60~110cm) 8,000円(税抜)
●材質/本体・持手=ポリプロピレン・ポリエチレン、バックル=POM
TAIS 00030-000101
幸和製作所



9 万能ベルト(取っ手付) 1102-0630

M・L 各3,500円(税抜)
●入浴の介助用ベルト、歩行の介護ベルト。車いすのシートベルトなどに使います。
●サイズ/M=幅6×長さ120cm(マジックの吸着はフリー)、L=幅8×長さ150cm(マジックの吸着はフリー) ●材質/ナイロンパイル100% ●色/ブルー
TAIS 00131-000016
フォーライフメディカル



10 入浴用プロテクター トップガード 1309-0600

●防水設計で包帯やギプスのままシャワーを浴びることが出来ます。
腕用 S 3,500円(税抜) M 3,500円(税抜) L 4,000円(税抜)
脚用 S 3,500円(税抜) M 4,000円(税抜) L 4,500円(税抜)
●材質/合成ゴム・PVC
宇都宮製作



11 エアーかおる 1118-1740

フェイスタオル 2,000円(税抜)
エニータイム 2,600円(税抜)
バスタオル 5,500円(税抜)
●素材にオーガニックコットンを採用。
●安全・安心・信頼の日本製。
●サイズ/フェイスタオル=32×85cm, エニータイム=32×120cm, バスタオル=70×140cm
世界特許 技術に抗菌をプラス
洗滌しても抗菌効果が持続

清潔で安心の抗菌介護タオル。

12 業務用抗菌介護タオル (天然ヒノキ抗菌防臭加工) 4402-0101

抗菌ハンドタオル(100枚入) 21,000円(税抜)
抗菌フェイスタオル(60枚入) 24,000円(税抜)
抗菌バスタオル(20枚入) 36,000円(税抜)
抗菌バスタオル(10枚入) 24,000円(税抜)
●天然ヒノキオイルの特長である抗菌・防臭・防虫の3つの効果が、マイクロカプセル加工で、より強くより長持ちします。
●サイズ/抗菌ハンドタオル=28×45cm, 抗菌フェイスタオル=34×84cm, 抗菌バスタオル=58×120cm, 抗菌大判タオル=80×135cm ●材質/綿100% ●色/ホワイト・イエロー・オレンジ・ピンク・ブルー・グリーン
九十十タオル

食事・口腔ケア
自活・自動具
衣類・肌着・靴下
歩行補助用品
移動関連
車いす
入浴関連用品
排泄・トイレ
ベッド関連
床ずれ防止関連
生活健康
見守り
防災関連
介護保険制度